

# NASTA

2016年4月発刊の総合カタログから  
より選びやすいカテゴリーと商品群に

# 進化します。

商品群を見直し、より選びやすく・より厳選した  
ラインアップでご提供いたします。

対象商品は2016年4月発刊の総合カタログより  
削除させていただきます。

平素よりナスタ製品をご愛顧頂きまして、誠にありがとうございます。

この度、お客様からのご要望の高い商品群を中心に厳選いたします。

総合カタログにつきましては商品を新たなカテゴリに集約し、

大幅にリニューアルさせていただく予定です。

皆様からのご期待に添える新機能・デザインを配した新商品を

今後ご提案させていただきますので、

引き続き、当社への変わらぬご愛顧・ご期待のほど宜しくお願いいたします。

※発売より20年以上経過しているもの、出荷数が少ないものなどが対象です。

※対象商品は2016年4月から生産を中止いたします。在庫が無くなり次第、販売を中止させていただきますのでご了承願います。

※ご不明の点や在庫状況につきましてはお近くの各支店にお問い合わせください。



2016年4月発刊の総合カタログより削除させていただきます。  
 (建築金物総合カタログ2015のページを印刷しております。)

### 戸建郵便受箱(防滴型)

KS-MB32AR / KS-MB32AL

シンプルで機能的なデザインポスト。

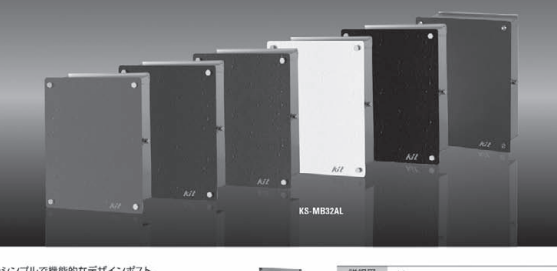

- シンプルで機能的なデザインポスト。
- ツマミ付シンジカーによる推錠、開錠が可能です。
- 全6色のカラー/UVエディション。フロントパネルは取り外しが可能です。
- 扉の吊元は左吊元、右吊元の2種類をご用意しております。

※1 扉が閉入しても郵便物が濡れにくい構造を採用しております。防滴構造ではありませんので、強風や強条件によっては郵便物が濡れることがあります。  
 (写真は左吊元・右吊元の仕様です。)

※2 扉が閉入した後の2種類のご用意しております。防滴構造ではありませんので、強風や強条件によっては郵便物が濡れることがあります。  
 (写真は左吊元・右吊元の仕様です。)

■製品仕様

| 品名           | 本体価格<br>(税別価格) | 色    | 仕様   | サイズ(H×W×D)  | 重量    | 扉             | 吊元           | 本体                                    | ポスト付                                  | ポスト付                                  | 取付台(付属) | 入数 |
|--------------|----------------|------|------|-------------|-------|---------------|--------------|---------------------------------------|---------------------------------------|---------------------------------------|---------|----|
| KS-MB32AR-RD | ¥36,000        | レッド  | 右吊元  | 880×305×130 | 2.4kg | 27mm<br>シンジカー | アクリル<br>樹脂塗装 | アルミ<br>カーボ<br>ニール<br>エー<br>ンジン<br>コート | アルミ<br>カーボ<br>ニール<br>エー<br>ンジン<br>コート | アルミ<br>カーボ<br>ニール<br>エー<br>ンジン<br>コート | PCフック   | 4年 |
| KS-MB32AR-BU |                | ブルー  |      |             |       |               |              |                                       |                                       |                                       |         |    |
| KS-MB32AR-GN |                | グリーン |      |             |       |               |              |                                       |                                       |                                       |         |    |
| KS-MB32AR-WH |                | ホワイト |      |             |       |               |              |                                       |                                       |                                       |         |    |
| KS-MB32AR-BK |                | ブラック |      |             |       |               |              |                                       |                                       |                                       |         |    |
| KS-MB32AR-BR |                | ブラウン |      |             |       |               |              |                                       |                                       |                                       |         |    |
| KS-MB32AL-RD |                | 左吊元  | レッド  |             |       |               |              |                                       |                                       |                                       |         |    |
| KS-MB32AL-BU |                |      | ブルー  |             |       |               |              |                                       |                                       |                                       |         |    |
| KS-MB32AL-GN |                |      | グリーン |             |       |               |              |                                       |                                       |                                       |         |    |
| KS-MB32AL-WH |                |      | ホワイト |             |       |               |              |                                       |                                       |                                       |         |    |
| KS-MB32AL-BK |                |      | ブラック |             |       |               |              |                                       |                                       |                                       |         |    |
| KS-MB32AL-BR |                |      | ブラウン |             |       |               |              |                                       |                                       |                                       |         |    |

※ 扉の色は別々に注文が必要です。(P.552参照)

NASTA 39

### 水栓柱セット

KS-SC03P / KS-GDP02P / KS-SJ02

植栽豊かな庭やウッドデッキなどのエクステリアに調和する水栓柱。



- 木桶の風合いを忠実に再現した外観デザインは周囲の環境に調和します。
- 樹脂製を採用しているため、運搬や施工作業を簡単におこなうことができます。

水栓柱 KS-SJ02  
 使いこまでいくと銅金から徐々に  
 落着いた色に変化します。

水栓柱 KS-SC03P-WDB  
 ※ハンドルによる選別のため  
 一つ一つの色が異なります。

水栓柱 KS-GDP02P-WDB

■製品仕様

| 品名            | 本体価格<br>(税別価格) | 色  | 仕様   | サイズ<br>(H×W×D) | 取付台(付属)              | 入数                           |
|---------------|----------------|----|------|----------------|----------------------|------------------------------|
| KS-SC03P-WDB  | ¥34,800        | 木調 | 水栓柱  | 800×170        | ワレタン樹脂塗装+ワレタン樹脂クリア塗装 | 本体・器具等ワレタン<br>エポキシ樹脂+HDI-PUC |
| KS-GDP02P-WDB | ¥51,800        | 木調 | 水栓柱  | 150×530×447    | ワレタン樹脂塗装+ワレタン樹脂クリア塗装 | 器具等ワレタン                      |
| KS-SJ02       | ¥8,500         | —  | 水栓柱口 | —              | —                    | 器具                           |

※ 扉の色は別々に注文が必要です。(P.552参照)

NASTA 49

### 集約郵便受箱

KS-MB705SS

カードキーで開錠・施錠を行、セキュリティ性の高い郵便受箱。

POINT  
 カードキーシステム  
 (操作方式は360度)

POINT  
 郵便物落下防止機構付

■製品仕様

| 品名           | 本体価格<br>(税別価格) | サイズ(H×W×D)  | 重量    | 扉     | 吊元   | 本体             | ポスト付           | ポスト付           | 取付台(付属)        | 入数 |
|--------------|----------------|-------------|-------|-------|------|----------------|----------------|----------------|----------------|----|
| KS-MB705SS-K | ¥24,500        | 340×295×180 | 2.6kg | カードキー | ネ4柱上 | アルミ樹脂塗装<br>黒ツヤ | アルミ樹脂塗装<br>黒ツヤ | アルミ樹脂塗装<br>黒ツヤ | アルミ樹脂塗装<br>黒ツヤ | 1  |

※ 扉の色は別々に注文が必要です。(P.552参照)

NASTA 120

### 室名札付新聞受

KS-NPC700SL / KS-NPC700S

ニュースズイン GOOD DESIGN

POINT  
 ■照明  
 (KS-NPC700SL)  
 電球は寿命の長い25Wミニクリプトン球(AC100V)を使用。

POINT  
 ■室名札  
 ネームプレートは、NASTA独自のワンタッチ着脱式で、取り付け・取り外しがとてもスムーズです。照明(上)と照明(下)のダブル2重プレート仕様です。お名前を紙に書いて貼るだけでなく、プレートシート貼りすることもできます。

POINT  
 ■クリップ  
 電気、ガス料金の検針票等がはさめるクリップ付です。

■製品仕様

| 品名          | 本体価格<br>(税別価格) | サイズ(H×W×D)     | 重量 | 扉                | 吊元   | 本体               | ポスト付             | ポスト付             | 取付台(付属)          | 入数 |
|-------------|----------------|----------------|----|------------------|------|------------------|------------------|------------------|------------------|----|
| KS-NPC700SL | ¥36,500        | 895×201×40(74) | —  | アルミカーボニールエーニンコート | ネ4柱上 | アルミカーボニールエーニンコート | アルミカーボニールエーニンコート | アルミカーボニールエーニンコート | アルミカーボニールエーニンコート | 1  |
| KS-NPC700S  | ¥26,500        | 895×201×40(64) | —  | アルミカーボニールエーニンコート | ネ4柱上 | アルミカーボニールエーニンコート | アルミカーボニールエーニンコート | アルミカーボニールエーニンコート | アルミカーボニールエーニンコート | 1  |

※1 サイズ( )は照明カバーを含む寸法です。(KS-NPC700SL)  
 ※2 サイズ( )は扉カバーを含む寸法です。(KS-NPC700S)

NASTA 150

※ 黒く塗りつぶされた箇所は継続品です。建築金物総合カタログ2015をご覧ください。

2016年4月発行の総合カタログより削除させていただきます。  
 (建築金物総合カタログ2015のページを印刷しております。)

室名札付新聞受  
**KS-NPC500S-R / KS-NPC500S-L**

技術資料 P.552  
 ルームナンバー札付用 P.139~141

### ニューズイン

POINT  
 ネームプレートは、NASTA独自のワンタッチ着脱式。取り付け・取り外しがともな簡単です。透明(上)と黒(下)の二重プレート仕様です。お名前を紙に書いて差しこむことも、黒プレートに直接、シートを貼ることもできます。また、ステンレス部分とも見事にマッチします。

POINT  
 インターホン取付部インターホンケースは、右記の露出型子機に対応。インターホン子機をカバーしませんので、SD取付品の露出型子機にも取付可能です。

POINT  
 新聞受は、右入れ、左入れの2タイプをご用意しました。入れやすき、取り出しやすき仕様。扉面からの凸部りを最小限に抑えた、上品なデザインです。

■施工性  
 ねじ本で簡単な取り付けを可能にした壁付(後付)タイプです。ステンレス製ですのでメンテナンス性に優れ、リフォームにも最適です。  
 ●取付場所の幅が狭い所にも設置できます。

■製品仕様 受注生産品です。注)受取時の際、インターホン子機と互換性がない子機の場合はお問い合わせください。インターホン子機、ルームナンバーは別売品です。名称は任意です。

| 品名           | 本体価格(税別価格) | サイズ(H×W×D) | 仕様       | 材質            | 取付方法(取付)                          | 取付 | 取入 |
|--------------|------------|------------|----------|---------------|-----------------------------------|----|----|
| KS-NPC500S-R | ¥19,000    | 785×145×26 | ヘアーライン仕上 | ステンレス(SUS304) | カーネルプラグ付FR×SD SUSタビピン付FR×SD フラッシュ | 3本 | 1  |
| KS-NPC500S-L |            |            |          |               |                                   | 3本 |    |

注)取付場所幅です。

●取付場所の幅が狭い所にも設置できます。

NASTA 151

新聞受箱  
**KS-NP300SN**

技術資料 P.552

POINT  
 ●タテ型L型設計です。  
 ●スルータイプ(前入れ後出し)なので室内から新聞等を取り出すことができます。

■製品仕様 ※印は受注生産品です。注)1字は最大10文字まで(最大10文字)で印刷できます。注)Dのサイズは同一規格、ご発注の際は、寸法をご確認ください。

| 品名            | 本体価格(税別価格) | サイズ(H×W×D) | 仕様      | 材質       | 取入 |
|---------------|------------|------------|---------|----------|----|
| KS-NP300SN-H  | ¥16,500    | 257×79     | 投入口+取出口 | ステンレス    | 1  |
| KS-NP300SN-D1 | ¥3,600     | L=120~200  |         | ステンレスダクト |    |
| KS-NP300SN-D2 | ¥4,200     | L=201~250  |         | ステンレスダクト |    |

SD適合機種  
 SD: 共用住宅で使用する戸用自動錠の取付位置についてインターホン工場の品質維持管理基準に適合した製品です。

| メーカー   | インターホン子機  |
|--------|---|
| パナソニック | EJ803(A-F)N / EJ803(A-F)N<br>EJ813(A-F)N / EJ803(A-F)N<br>VL-868KHAN / VO-D801H+4-TN<br>VO-D802H+4-TN / VO-D803H+4-TN |
| アイシン   | IF-DA(W) / QF-DKP(W) / PR-DK-ND<br>QF-DK / PR-DK-HD / PR-DK-NK  |
| 錠機取付機  | HCCD11-G  |

154 NASTA

ブチ宅  
**KS-TLP360**

技術資料 P.552

喜びをより早く!!  
 その想いを「ブチ宅」がお手伝い!!  
 屋外用の防滴仕様が新登場

●後付けが出来るためスペースに応じて設置できます。(壁付)  
 ●電気不要のメカ式のプッシュボタン駆動なのでランニングコスト不要で経済的。  
 ●KS-TLP360は屋内仕様、KS-TLP360Bは屋外仕様です。

■製品仕様 注)KS-TLP360B(防滴型)は2015年3月より発売を予定しております。

| 品名              | 本体価格(税別価格) | 材質    | サイズ(H×W×D)  | 扉面 | 仕様 | 材質 | 取入 |
|-----------------|------------|-------|-------------|----|----|----|----|
| KS-TLP360-S200  | ¥35,000    | 3.6kg | 200×360×276 |    |    |    |    |
| KS-TLP360-S200B | ¥65,000    | 3.6kg | 200×360×276 |    |    |    |    |
| KS-TLP360-S400  | ¥42,000    | 5.9kg | 400×360×276 |    |    |    |    |
| KS-TLP360-S400B | ¥72,000    | 5.9kg | 400×360×276 |    |    |    |    |

注)取付場所の幅が狭い所にも設置できます。

NASTA 156

デリバリーボックス(コンピューター式)  
**KS-TLH / KS-TLH-S(テンキータイプ)**

技術資料 P.552

●操作はテキスト式。シンプルな構造で取り扱いが簡単です。  
 ●荷物が黒くテンキーパネルに部屋番が表示され、音荷を知られます。  
 ●設置簡便機能で荷物の長期滞留(3日以上)を知られます。  
 ●シンプル設計でローコストを実現しました。  
 ●万一、子供がボックス内に隠れ込められても非常脱出レバーで中から扉を開けることができます。(M・Lボックスのみ)  
 ●各ボックス内の底面はステンレス材のため、荷物出し入れ時のキズや塗染はがれによるさびを防ぎます。  
 ●配線工事はとどろのユニットをワンタッチコネクターで接続するだけで簡単にできます。  
 ●集合住宅システムに対応可能です。(オプション仕様)  
 集合住宅システム各住戸のインターホン機能にて着荷確認ができるシステム(詳細はP.173をご覧ください。)  
 ●屋内仕様。(雨がからかなし場所に設置してください。)  
 ●監視システムの変換印にはシリアルナンバーが入ります。

| ユニットタイプ    | A        | B        | C        | D        |
|------------|----------|----------|----------|----------|
| 品名         | KS-TLH-A | KS-TLH-B | KS-TLH-C | KS-TLH-D |
| ボックスタイプ    | 99       | 99       | 99       | 99       |
| 重量         | 50kg     | 49kg     | 49kg     | 44kg     |
| 本体価格(税別価格) | ¥540,000 | ¥420,000 | ¥330,000 | ¥270,000 |
| オプション      | ¥580,000 | ¥460,000 | ¥380,000 | ¥310,000 |

●集合住宅システム(オプションユニットのみ)  
 KS-TLH-HA(デジタル)本体価格(税別価格) ¥620,000  
 KS-TLH-SHA(デジタル)本体価格(税別価格) ¥660,000  
 注)A・B・C・Dのユニットは別売品です。A・B・C・Dのユニットは別売品です。

標準セット価格  
 工事費、運賃別途 価格はステンレスの場合です。

170 NASTA

※黒く塗りつぶされた箇所は継続品です。建築金物総合カタログ2015をご覧ください。



2016年4月発刊の総合カタログより削除させていただきます。  
 (建築金物総合カタログ2015のページを印刷しております。)

### リターンボックス

前入前出 SUS 304S 技術資料 P.552

KS-TLM50-FAR KS-TLM50-SAR KS-TLM50-FBR KS-TLM50-SBR KS-TLM50-FDR KS-TLM50-SDR



02 デリバリーボックス リターンボックス

●出前倉の音響遮却用ボックスです。  
 ●1ボックスの中はステンレス箱により2段で使用できます。  
 ●リターンボックス用棚板 材質/ステンレス(SUS430)  
 ●TLM450及びTLM500に接続できます。  
 ●屋内仕様。雨がかからない場所に設置してください。  
 ●材質取付台(前面取付台のみ)  
 1.ユニットコートプラケット付710×32 1本、ユニットパネル用1074×30 1本、フック1個

詳細図

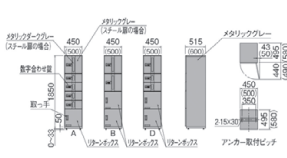

価格表

| 品名           | 本体価格(税別価格) | ユニットタイプ | 質量   | 色       | 品名           | 本体価格(税別価格) | ユニットタイプ | 質量   | 色       |
|--------------|------------|---------|------|---------|--------------|------------|---------|------|---------|
| KS-TLM50-FAR | ¥450,000   | A       | 65kg | スチール仕様  | KS-TLM50-FAR | ¥460,000   | A       | 74kg | スチール仕様  |
| KS-TLM50-FBR | ¥360,000   | B       | 55kg | ステンレス仕様 | KS-TLM50-FBR | ¥360,000   | B       | 64kg | ステンレス仕様 |
| KS-TLM50-FDR | ¥400,000   | D       | 57kg | ステンレス仕様 | KS-TLM50-FDR | ¥420,000   | D       | 69kg | ステンレス仕様 |
| KS-TLM50-SAR | ¥490,000   | A       | 68kg | ステンレス仕様 | KS-TLM50-SAR | ¥500,000   | A       | 74kg | ステンレス仕様 |
| KS-TLM50-SBR | ¥410,000   | B       | 55kg | ステンレス仕様 | KS-TLM50-SBR | ¥420,000   | B       | 64kg | ステンレス仕様 |
| KS-TLM50-SDR | ¥450,000   | D       | 67kg | ステンレス仕様 | KS-TLM50-SDR | ¥460,000   | D       | 69kg | ステンレス仕様 |

03 デリバリーボックス リターンボックス

### 物干金物

KS-DA501ABN

垂直収納でベランダすっきり快適空間。

ステンカラー (ST)  
 ダークブロンズ (DB)  
 シルバー (SV)

POINT

●上下移動式ボールと組み合わせてお使いいただけます。

取付パーツと使用数一覧

| 手摺子取付      | 壁面取付      | 支柱取付      |
|------------|-----------|-----------|
| D (X2セット)  | F (X1セット) | G (X1セット) |
| L (X1セット)  | N (X1セット) | P (X1セット) |
| R2 (X1セット) | S (X1セット) |           |

組み合わせ例

KS-DA501ABN ST + KS-DA-APN-ST ¥22,100 (税別価格)  
 KS-DA501ABN DB + KS-DA-APN-DB ¥22,100 (税別価格)  
 KS-DA501ABN SV + KS-DA-APN-SV ¥20,600 (税別価格)

03 物干金物 物干金物 上下移動式ボール付タイプ

### 物干金物 逆梁工法用上下移動式ボール

KS-DA-LAP

4段階(150mmずつ)の上下移動ができます。

取付方法

POINT

●逆梁工法の建物で取付時の立ち上がりがない場合でも、高さ370~700mm)取付け可能なロングブラケット付。

●取付台はKS-DA-APNです。

●ロングブラケットの上下キップは各色ブラケットに異なります。

03 物干金物 物干金物 上下移動式ボール付タイプ

### バルコニー物干金物(固定型)

KS-530A-M / KS-640A-M / KS-780A-M

バルコニーに最適! 長さ固定型。

●円柱住宅、集合住宅に最適な丸/六角二天井用物干金物です。

詳細図

取付台が丸/六角、インナー等は別途購入が必要になります。また、設置時注意書も必ずお読みください。

製品仕様

| 品名        | 本体価格(日本円)(税別価格) | 寸法         | 色      | 質量    | 仕上      | 材質                  | 入数 |
|-----------|-----------------|------------|--------|-------|---------|---------------------|----|
| KS-530A-M | ¥7,000          | H1(全長) 530 | H2 310 | 1.5kg | シルバー    | アルマイト処理             | 6  |
| KS-640A-M | ¥7,550          | 640        | 420    | 1.7kg | アルマイト処理 | アルミニウム(A6063T5両面塗装) | 6  |
| KS-780A-M | ¥8,100          | 780        | 560    | 2.0kg | アルマイト処理 | アルミニウム(A6063T5両面塗装) | 6  |

03 物干金物 バルコニー物干金物(固定型) / バルコニー物干金物(自由型) / 壁・柱・ベランダ

※黒く塗りつぶされた箇所は継続品です。建築金物総合カタログ2015をご覧ください。

2016年4月発刊の総合カタログより削除させていただきます。  
 (建築金物総合カタログ2015のページを印刷しております。)

### 自立スタンド型物干金物

#### KS-DA901AJ

戸建住宅・集合住宅の専用庭に最適。

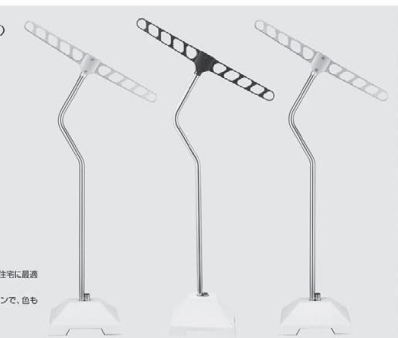

●マンション・アパートの1階住戸専用庭・戸建住宅に最適な物干金物です。  
 ●スイングアームシリーズと統一されたデザインで、色も合わせの揃えが出来ます。  
 ●小振れ方でも楽に手が届く高さ設定です。  
 注) ベースは別途ご購入ください。

ステンカラー (ST)      ダークブロンズ (DB)      シルバー (SV)

#### 詳細図

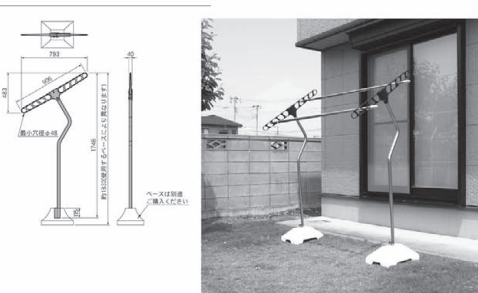

取付穴に穴をあけて  
 取付ビスをねじ込んでください。  
 取付ビスは必ず取付穴の中心に  
 ねじ込んでください。  
 取付穴の径は必ず取付穴の径より  
 0.5mm以上大きめにしてください。  
 取付穴の径は必ず取付穴の径より  
 0.5mm以上大きめにしてください。

●ベースは別途  
 購入してください。

| 品名            | 本体価格(1セット)<br>(税別) | サイズ              | 色           | 質量<br>(kg) | 材質                       | 仕様   | 用途    | 入数          |
|---------------|--------------------|------------------|-------------|------------|--------------------------|------|-------|-------------|
| KS-DA901AJ-ST | ¥23,000            | 1800×2100        | ステンカラー      | 2.2kg      | アルミ<br>ダイオキシン<br>(ADC12) | スチール | 専用庭専用 | 1セット<br>1本入 |
| KS-DA901AJ-DB | ¥23,000            | 1748×<br>793×440 | ダーク<br>ブロンズ | 2.2kg      | アルミ<br>ダイオキシン<br>(ADC12) | スチール | 専用庭専用 | 1セット<br>1本入 |
| KS-DA901AJ-SV | ¥23,000            |                  | シルバー        | 2.2kg      | アルミ<br>ダイオキシン<br>(ADC12) | スチール | 専用庭専用 | 1セット<br>1本入 |

●製品仕様 注) アームとポールは別売品ではありません。

●取付穴の径は必ず取付穴の径より0.5mm以上大きめにしてください。

NASTA 201

### ふとん干し

#### KS-DA501FU

すっきり垂直収納、  
 ベランダのスペースを効率良く活かします。



●ポールとアームは、ロッドに一体化されています。  
 ●アームは水平(90度)、斜め(45度)の角度調整ができます。

#### 取付パーツと使用数一覧

| 品名 | 使用数   |
|----|-------|
| F  | X1セット |
| G  | X1セット |
| L  | X1セット |
| N  | X1セット |
| P  | X1セット |
| R2 | X1セット |
| S  | X1セット |

#### 詳細図・取付例

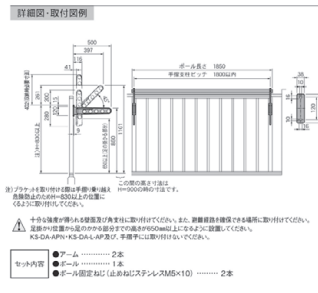

取付穴の径は必ず取付穴の径より0.5mm以上大きめにしてください。  
 取付穴の径は必ず取付穴の径より0.5mm以上大きめにしてください。

●アーム ..... 2本  
 ●ポール ..... 1本  
 ●ポール固定金具(はね付) ..... 2本

| 品名            | 本体価格(1セット)<br>(税別) | アーム         | ポール         | 質量<br>(kg) | 材質                       | 仕様   | 用途    | 入数          |
|---------------|--------------------|-------------|-------------|------------|--------------------------|------|-------|-------------|
| KS-DA501FU-ST | ¥16,000            | ステンカラー      | シルバー        | 3.0kg      | アルミ<br>ダイオキシン<br>(ADC12) | スチール | 専用庭専用 | 1セット<br>1本入 |
| KS-DA501FU-DB | ¥16,000            | ダーク<br>ブロンズ | ダーク<br>ブロンズ | 3.0kg      | アルミ<br>ダイオキシン<br>(ADC12) | スチール | 専用庭専用 | 1セット<br>1本入 |
| KS-DA501FU-SV | ¥16,000            | シルバー        | シルバー        | 3.0kg      | アルミ<br>ダイオキシン<br>(ADC12) | スチール | 専用庭専用 | 1セット<br>1本入 |

●製品仕様 注) アームとポールは別売品ではありません。

NASTA 202

### 室内物干(壁埋込タイプ)

#### KS-DA102PN

フラットなデザインでお部屋のインテリアにマッチします。



●アームを手で引出して使用します。使用しない時は、アームを収納できます。

#### ANGEL HANGER

●アームは上向きに収納する方式で操作は簡単です。  
 ●壁に埋め込まれるタイプです。壁に設置したイメージになります。  
 ●専用ブラケットにより物干取付時の位置調整が容易にできます。  
 ●4kg(1本当り)まで衣類やハンガーが掛けられます。

#### 詳細図

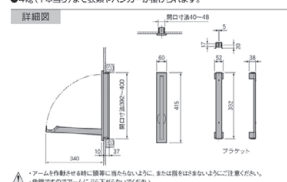

●アームは手動で引出して使用します。使用しない時は、アームを収納できます。

●製品仕様

| 品名         | 本体価格(1本)<br>(税別) | 色       | 質量<br>(kg) | 材質    | 仕様     | 用途   | 入数      |
|------------|------------------|---------|------------|-------|--------|------|---------|
| KS-DA102PN | ¥8,800           | シルバーグレー | 0.6kg      | ABS樹脂 | アルミニウム | 壁埋込用 | 1セット1本入 |

NASTA 211

### 多目的ハンガー

#### KS-DA103P

いろいろな用途に対応できる機能的な多目的ハンガー。ANGEL HANGER



●物干ハンガー等に使用できる多目的ハンガーです。  
 ●室内の空気気にフィットするツートンカラー、洗剤耐性のあるフオルムです。  
 ●独自のベースプレートにより、取付が簡単です。

●4kg(1本当り)まで取付けられます。  
 ●3kg(1本当り)まで物を掛けられます。  
 ●室内専用。  
 ●1本入りです。

#### 詳細図

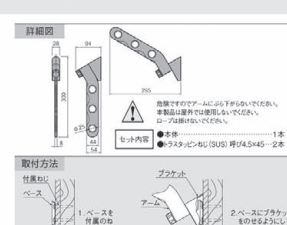

●製品仕様

| 品名        | 本体価格(1本)<br>(税別) | アーム     | ポール    | 質量<br>(kg) | 材質    | 仕様               | 用途   | 入数 |
|-----------|------------------|---------|--------|------------|-------|------------------|------|----|
| KS-DA103P | ¥3,500           | シルバーグレー | ライトブルー | 0.3kg      | ABS樹脂 | スチール<br>(SUS304) | 壁埋込用 | 1  |

NASTA 214

※黒く塗りつぶされた箇所は継続品です。建築金物総合カタログ2015をご覧ください。

2016年4月発刊の総合カタログより削除させていただきます。  
 (建築金物総合カタログ2015のページを印刷しております。)

表札  
 KS-NK01NA / KS-NK02NA / KS-NK03NA / KS-NK04NA  
 KS-NK27S / KS-NK28S / KS-NK29S / KS-NK30S

04 室名札&サイン 表札

佐藤

参考書体:行書  
 ■製品仕様 受注生産品です。  
 品名 本体価格(税別価格) サイズ(H×W×D) 材質  
 KS-NK01NA ¥11,000 83×198×20 天然石(白大理石)  
 注)天然石のため、多少色柄に変化があります。 取付(取)

松尾

参考書体:行書  
 ■製品仕様 受注生産品です。  
 品名 本体価格(税別価格) サイズ(H×W×D) 材質  
 KS-NK02NA ¥13,000 83×198×20 天然石(黒ニカワ)  
 注)天然石のため、多少色柄に変化があります。 取付(取)

松尾

参考書体:行書  
 ■製品仕様 受注生産品です。  
 品名 本体価格(税別価格) サイズ(H×W×D) 材質  
 KS-NK03NA ¥15,000 83×198×20 天然石(黒ニカワ)  
 注)天然石のため、多少色柄に変化があります。 取付(取)

高橋

参考書体:行書&ヘレンベネチ  
 ■製品仕様 受注生産品です。  
 品名 本体価格(税別価格) サイズ(H×W×D) 材質  
 KS-NK04NA ¥17,000 83×198×20 天然石(黒ニカワ)  
 注)天然石のため、多少色柄に変化があります。 取付(取)

内述

参考書体:全文  
 ■製品仕様 受注生産品です。  
 品名 本体価格(税別価格) サイズ(H×W×D) 材質  
 KS-NK27S ¥22,000 180×180×22 ステンレス(SUS304)  
 +クリア塗装仕上げ  
 取付(取)

高野

参考書体:丸ゴシック&スロー  
 ■製品仕様 受注生産品です。  
 品名 本体価格(税別価格) サイズ(H×W×D) 材質  
 KS-NK28S ¥19,500 150×150×22 ステンレス(SUS304)  
 +クリア塗装仕上げ  
 取付(取)

伊関

参考書体:現代書体  
 ■製品仕様 受注生産品です。  
 品名 本体価格(税別価格) サイズ(H×W×D) 材質  
 KS-NK29S ¥18,500 150×150×22 ステンレス(SUS304)  
 +クリア塗装仕上げ  
 取付(取)

斎藤

参考書体:カタリ体&ロー  
 ■製品仕様 受注生産品です。  
 品名 本体価格(税別価格) サイズ(H×W×D) 材質  
 KS-NK30S ¥18,500 150×150×22 ステンレス(SUS304)  
 +クリア塗装仕上げ  
 取付(取)

236 NASTA

表札  
 KS-NK31S / KS-NK32S / KS-NK33S / KS-NK34S  
 KS-NK35S / KS-NK36S / KS-NK37S / KS-NK38S

04 室名札&サイン 表札

近藤

参考書体:全文  
 ■製品仕様 受注生産品です。  
 品名 本体価格(税別価格) サイズ(H×W×D) 材質  
 KS-NK31S ¥19,500 150×150×22 ステンレス(SUS304)  
 +クリア塗装仕上げ  
 取付(取)

金澤

参考書体:細線&アライン  
 ■製品仕様 受注生産品です。  
 品名 本体価格(税別価格) サイズ(H×W×D) 材質  
 KS-NK32S ¥19,500 150×150×22 ステンレス(SUS304)  
 +クリア塗装仕上げ  
 取付(取)

Nakayama

参考書体:ロー  
 ■製品仕様 受注生産品です。  
 品名 本体価格(税別価格) サイズ(H×W×D) 材質  
 KS-NK33S ¥12,000 60×180×22 ステンレス(SUS304)  
 +クリア塗装仕上げ  
 取付(取)

森川

参考書体:仮定&アライン  
 ■製品仕様 受注生産品です。  
 品名 本体価格(税別価格) サイズ(H×W×D) 材質  
 KS-NK34S ¥15,000 80×180×22 ステンレス(SUS304)  
 +クリア塗装仕上げ  
 取付(取)

小林雅明

参考書体:仮定  
 ■製品仕様 受注生産品です。  
 品名 本体価格(税別価格) サイズ(H×W×D) 材質  
 KS-NK35S ¥13,500 80×180×22 ステンレス(SUS304)  
 +クリア塗装仕上げ  
 取付(取)

SAKIMOTO

参考書体:ロー  
 ■製品仕様 受注生産品です。  
 品名 本体価格(税別価格) サイズ(H×W×D) 材質  
 KS-NK36S ¥13,500 80×180×22 ステンレス(SUS304)  
 +クリア塗装仕上げ  
 取付(取)

吉野

参考書体:仮定&ヘレンベネチ  
 ■製品仕様 受注生産品です。  
 品名 本体価格(税別価格) サイズ(H×W×D) 材質  
 KS-NK37S ¥49,000 180×180×28 ステンレス(SUS304)  
 +クリア塗装仕上げ  
 取付(取)

MAISUBARA

参考書体:ロー  
 ■製品仕様 受注生産品です。  
 品名 本体価格(税別価格) サイズ(H×W×D) 材質  
 KS-NK38S ¥46,000 180×180×28 ステンレス(SUS304)  
 +クリア塗装仕上げ  
 取付(取)

237 NASTA

表札  
 KS-NK39NA / KS-NK40NA / KS-NK41S / KS-NK42P  
 KS-NK43S / KS-NK44S / KS-NK45S

04 室名札&サイン 表札

Ishihara

参考書体:アライン  
 ■製品仕様 受注生産品です。  
 品名 本体価格(税別価格) サイズ(H×W×D) 材質  
 KS-NK39NA ¥49,800 200×200×23 天然石(黒ニカワ)  
 +ステンレス(SUS304)  
 取付(取)

Kinoshita

参考書体:ロー&ヘレンベネチ  
 ■製品仕様 受注生産品です。  
 品名 本体価格(税別価格) サイズ(H×W×D) 材質  
 KS-NK40NA ¥54,000 220×200×22 天然石(黒ニカワ)  
 +ステンレス(SUS304)  
 取付(取)

SUGIYAMA

参考書体:スロー  
 ■製品仕様 受注生産品です。  
 品名 本体価格(税別価格) サイズ(H×W×D) 材質  
 KS-NK41S ¥51,000 200×200×30 ステンレス(SUS304)  
 +クリア塗装仕上げ  
 取付(取)

IIMADA

参考書体:ニューセントラル  
 ■製品仕様 受注生産品です。  
 品名 本体価格(税別価格) サイズ(H×W×D) 材質  
 KS-NK42P ¥36,500 200×200×12 アクリル  
 取付(取)

進藤

参考書体:全文  
 ■製品仕様 受注生産品です。  
 品名 本体価格(税別価格) サイズ(H×W×D) 材質  
 KS-NK43S ¥33,500 200×200×25 ステンレス(SUS304)  
 +アクリル  
 取付(取)

SUGIMURA

参考書体:ロー  
 ■製品仕様 受注生産品です。  
 品名 本体価格(税別価格) サイズ(H×W×D) 材質  
 KS-NK44S ¥33,500 200×200×25 ステンレス(SUS304)  
 +アクリル  
 取付(取)

高橋

参考書体:仮定&ヘレンベネチ  
 ■製品仕様 受注生産品です。  
 品名 本体価格(税別価格) サイズ(H×W×D) 材質  
 KS-NK45S ¥33,500 200×200×25 ステンレス(SUS304)  
 +アクリル  
 取付(取)

238 NASTA

室名札  
 KS-N43S

04 室名札&サイン 表札

●名札は正面に取り付けます。  
 ●高級感のあるステンレス製です。

詳細図

取付部:アクリルは付属していません。  
 取付部:ステンレス製です。  
 取付部:ステンレス製です。  
 取付部:ステンレス製です。

製品仕様

| 品名      | 本体価格(税別価格) | サイズ(H×W) | 取付部(H×W×D)          | 仕上げ            | 材質                | 取付 |
|---------|------------|----------|---------------------|----------------|-------------------|----|
| KS-N43S | ¥5,100     | 120×145  | 幅:134mm<br>高さ:145mm | ヘアライン<br>クリア塗装 | ステンレス<br>(SUS304) | 20 |

239 NASTA

※黒く塗りつぶされた箇所は継続品です。建築金物総合カタログ2015をご覧ください。

2016年4月発刊の総合カタログより削除させていただきます。  
 (建築金物総合カタログ2015のページを印刷しております。)

**室名札** **KS-N23AS** 施工情報 P.312  
ルームナンバー-8&L&R P.250-251



●落ち着いた製地模様です。  
 ●名札部は正面に取り出せます。

詳細図

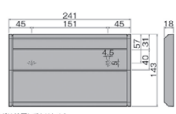

注) 取付ねじ・ブラグは付属しておりません。  
 注) 取付参考値は、ステンレスタビに丸皿 呼び3.5×20φ

| 品名       | 本体価格(税別)(取付価格) | サイズ(H×W) | 色    | 名札部(H×W×D)        | 仕上                       | 材質     | 入数 |
|----------|----------------|----------|------|-------------------|--------------------------|--------|----|
| KS-N23AS | ¥3,500         | 143×241  | シルバー | アクリル板<br>44×225×2 | 彫刻押印<br>アルマイト処理<br>クリア塗装 | アルミニウム | 20 |

---

**室名札** **KS-N25ZS** 施工情報 P.312  
ルームナンバー-8&L&R P.250-251



●名札部は正面に取り出せます。

詳細図

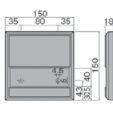

注) 取付ねじ・ブラグは付属しておりません。  
 注) 取付参考値は、ステンレスタビに丸皿 呼び3.5×20φ

| 品名       | 本体価格(税別)(取付価格) | サイズ(H×W) | 色    | 名札部(H×W×D)        | 仕上               | 材質       | 入数 |
|----------|----------------|----------|------|-------------------|------------------|----------|----|
| KS-N25ZS | ¥3,050         | 150×150  | シルバー | アクリル板<br>44×129×2 | 彫刻押印<br>アクリル磨き塗装 | アルミダイカスト | 20 |

●黒く塗りつぶされた箇所は継続品です。(P.552参照)

**室名札** **KS-N26AB** 施工情報 P.312  
ルームナンバー-8&L&R P.250-251



●名札部は正面に取り出せます。

詳細図

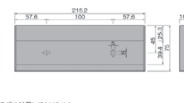

注) 取付ねじ・ブラグは付属しておりません。  
 注) 取付参考値は、ステンレスタビに丸皿 呼び3.5×16φ

| 品名       | 本体価格(税別)(取付価格) | サイズ(H×W) | 色    | 名札部(H×W×D)          | 仕上                          | 材質     | 入数 |
|----------|----------------|----------|------|---------------------|-----------------------------|--------|----|
| KS-N26AB | ¥1,900         | 70×215.2 | ブロンズ | アクリル板<br>43.5×215.2 | ヘアークライン<br>アルマイト処理<br>クリア塗装 | アルミニウム | 60 |

---

**室名札** **KS-N27AB** 施工情報 P.312  
ルームナンバー-8&L&R P.250-251



●名札部は正面に取り出せます。

詳細図

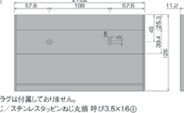

注) 取付ねじ・ブラグは付属しておりません。  
 注) 取付参考値は、ステンレスタビに丸皿 呼び3.5×16φ

| 品名       | 本体価格(税別)(取付価格) | サイズ(H×W)  | 色    | 名札部(H×W×D)          | 仕上                          | 材質     | 入数 |
|----------|----------------|-----------|------|---------------------|-----------------------------|--------|----|
| KS-N27AB | ¥2,200         | 120×215.2 | ブロンズ | アクリル板<br>43.5×215.2 | ヘアークライン<br>アルマイト処理<br>クリア塗装 | アルミニウム | 60 |

**室名札** **KS-N40AMS** 施工情報 P.312



●落ち着いたマット調の仕上です。

詳細図

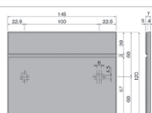

注) 取付ねじ・ブラグは付属しておりません。  
 注) 取付参考値は、ステンレスタビに丸皿 呼び4×20φ

| 品名        | 本体価格(税別)(取付価格) | サイズ(H×W) | 色      | 仕上               | 材質     | 入数 |
|-----------|----------------|----------|--------|------------------|--------|----|
| KS-N40AMS | ¥4,600         | 120×145  | スタンカラー | アルマイト処理<br>クリア塗装 | アルミニウム | 40 |

---

**室名札** **KS-N41AMS** 施工情報 P.312



●落ち着いたマット調の仕上です。

詳細図

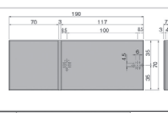

注) 取付ねじ・ブラグは付属しておりません。  
 注) 取付参考値は、ステンレスタビに丸皿 呼び4×20φ

| 品名        | 本体価格(税別)(取付価格) | サイズ(H×W) | 色      | 仕上               | 材質     | 入数 |
|-----------|----------------|----------|--------|------------------|--------|----|
| KS-N41AMS | ¥4,000         | 70×190   | スタンカラー | アルマイト処理<br>クリア塗装 | アルミニウム | 40 |

**LEDサイン(吊下誘導サイン)** 施工情報 P.308-309



●LEDを使った吊下タイプです。  
 ●突出タイプとしてもご使用できます。

詳細図

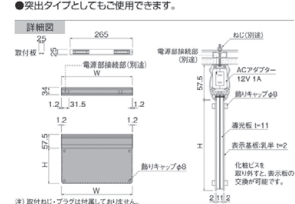

注) 取付ねじ・ブラグは付属しておりません。

| 品名            | 本体価格(税別) | サイズ(H×W) | 材質                | 入数 |
|---------------|----------|----------|-------------------|----|
| KS-TS-FTL1530 | ¥87,100  | 150×300  | ブラック              | 1  |
| KS-TS-FTL2030 | ¥88,700  | 200×300  | アルミニウム<br>アルマイト処理 |    |
| KS-TS-FTL2530 | ¥93,600  | 250×300  |                   |    |
| KS-TS-FTL3030 | ¥96,200  | 300×300  |                   |    |
| KS-TS-FTL1550 | ¥110,500 | 150×500  |                   |    |
| KS-TS-FTL2050 | ¥113,100 | 200×500  |                   |    |
| KS-TS-FTL2550 | ¥115,700 | 250×500  |                   |    |
| KS-TS-FTL1570 | ¥130,000 | 150×700  |                   |    |
| KS-TS-FTL2070 | ¥133,900 | 200×700  |                   |    |
| KS-TS-FTL2570 | ¥136,500 | 250×700  |                   |    |

※黒く塗りつぶされた箇所は継続品です。建築金物総合カタログ2015をご覧ください。



# 2016年4月発刊の総合カタログより削除させていただきます。 (建築金物総合カタログ2015のページを印刷しております。)

### アルミサインプレート (平付室名札タイプ)

KS-TS-HNS1S / KS-TS-HNS1A / KS-TS-HNS2S / KS-TS-HNS2A

●本体設置式 (取外方法はP.312参照) ●本体右部分可動式

■製品仕様 受注生産品です。両サイド金モールは標準。

| 品番              | 本体価格 (税別) | 送料 (税込) | サイズ (H×W) | 仕上      | 材質          | 入数 |
|-----------------|-----------|---------|-----------|---------|-------------|----|
| KS-TS-HNS1S (H) | ¥6,800    | ¥10,100 | 47.5×303  | ヘアークライン | アルミニウム・SUS貼 | 10 |
| KS-TS-HNS1A (H) | ¥6,200    | ¥9,300  |           | アルマイト処理 | アルミニウム      |    |
| KS-TS-HNS2S (H) | ¥6,800    | ¥10,100 |           | ヘアークライン | アルミニウム・SUS貼 |    |
| KS-TS-HNS2A (H) | ¥6,000    | ¥9,300  |           | アルマイト処理 | アルミニウム      |    |

### アルミサインプレート (平付室名札タイプ)

KS-TS-HNS3S / KS-TS-HNS3A / KS-TS-HNS4S / KS-TS-HNS4A

●本体設置式 (取外方法はP.312参照) ●本体表示部可動式

■製品仕様 受注生産品です。両サイド金モールは標準。

| 品番              | 本体価格 (税別) | 送料 (税込) | サイズ (H×W) | 仕上      | 材質          | 入数 |
|-----------------|-----------|---------|-----------|---------|-------------|----|
| KS-TS-HNS3S (H) | ¥6,700    | ¥10,000 | 47.5×278  | ヘアークライン | アルミニウム・SUS貼 | 10 |
| KS-TS-HNS3A (H) | ¥6,200    | ¥9,500  |           | アルマイト処理 | アルミニウム      |    |
| KS-TS-HNS4S (H) | ¥6,800    | ¥10,100 |           | ヘアークライン | アルミニウム・SUS貼 |    |
| KS-TS-HNS4A (H) | ¥6,000    | ¥9,300  |           | アルマイト処理 | アルミニウム      |    |

04 室名札サインプレート 平付室名札タイプ

### アルミサインプレート (在室表示付・平付ビクトタイプ)

KS-TS-HP30A

●正方形ビクトタイプの在室表示付です。  
●本体設置式 (取外方法はP.312参照)

■製品仕様 受注生産品です。注) 表示は別途価格となります。

| 品番          | 本体価格 (税別) | 送料 (税込) | サイズ     |     |     | 仕上  | 材質      | 入数          |    |
|-------------|-----------|---------|---------|-----|-----|-----|---------|-------------|----|
|             |           |         | H×W     | A   | B   |     |         |             | C  |
| KS-TS-HP30A | ¥11,200   |         | 205×208 | 208 | 205 | 205 | アルマイト処理 | アルミニウム・SUS貼 | 10 |

### 多目的アルミサインプレート

KS-TS-HN250S ~ KS-TS-HN900A

●室名札や案内板等色々な場所でお使いいただけます。  
●特注サイズもできます。

■製品仕様 受注生産品です。注) 表示は別途価格となります。

| 品番           | 本体価格 (税別) | 送料 (税込) | サイズ     |     |     | 仕上  | 材質      | 入数          |   |
|--------------|-----------|---------|---------|-----|-----|-----|---------|-------------|---|
|              |           |         | H×W     | A   | B   |     |         |             | C |
| KS-TS-HN250S | ¥19,600   |         | 250×254 | 254 | 250 | 250 | ヘアークライン | アルミニウム・SUS貼 | 1 |
| KS-TS-HN250A | ¥17,900   |         |         |     |     |     | アルマイト処理 | アルミニウム      |   |
| KS-TS-HN300S | ¥38,000   |         |         |     |     |     | ヘアークライン | アルミニウム・SUS貼 |   |
| KS-TS-HN300A | ¥34,500   |         | 300×304 | 304 | 300 | 300 | アルマイト処理 | アルミニウム      |   |
| KS-TS-HN600S | ¥84,900   |         | 600×604 | 604 | 600 | 600 | ヘアークライン | アルミニウム・SUS貼 |   |
| KS-TS-HN600A | ¥86,200   |         |         |     |     |     | アルマイト処理 | アルミニウム      |   |
| KS-TS-HN900S | ¥183,000  |         | 900×904 | 904 | 900 | 900 | ヘアークライン | アルミニウム・SUS貼 |   |
| KS-TS-HN900A | ¥166,000  |         |         |     |     |     | アルマイト処理 | アルミニウム      |   |

04 室名札サインプレート 在室表示付平付ビクトタイプ

### アルミサインプレート (平付室名札タイプ)

KS-TS-HNB1A ~ 4A・6A

●名札設置式 (取外方法はP.312参照)  
●名札はガラス・透明樹脂仕様です。  
●病院・老人ホーム・寮・学校等に最適です。

■製品仕様 受注生産品です。注) 表示は別途価格となります。

| 品番            | 本体価格 (税別) | 送料 (税込) | サイズ (H×W) | 記名幅 (H×W) | 仕様     | 材質           | 厚さ  | 入数  |
|---------------|-----------|---------|-----------|-----------|--------|--------------|-----|-----|
|               |           |         |           |           |        |              |     |     |
| KS-TS-HNB1A   | ¥2,900    |         | 47.5×204  | 42.7×130  | アルミニウム | 電ビ板 (プレート透明) | 1人用 | 10  |
| KS-TS-HNB102A | ¥4,500    |         | 100×204   |           |        |              |     |     |
| KS-TS-HNB103A | ¥5,200    |         | 152×204   |           |        |              |     |     |
| KS-TS-HNB104A | ¥5,900    |         | 205×204   |           |        |              |     |     |
| KS-TS-HNB2A   | ¥3,600    |         | 85×204    |           |        |              |     |     |
| KS-TS-HNB3A   | ¥4,500    |         | 100×204   |           |        |              |     |     |
| KS-TS-HNB4A   | ¥5,400    |         | 152×204   | 25.2×130  | アルミニウム | 3人用          | 4人用 |     |
| KS-TS-HNB6A   | ¥7,400    |         | 205×204   |           |        |              |     | 6人用 |

### アルミサインプレート (平付室名札タイプ)

KS-TS-HNB150A

●名札設置式 (取外方法はP.312参照)  
●名札右部分可動式

■製品仕様 受注生産品です。注) 表示は別途価格となります。

| 品番            | 本体価格 (税別) | 送料 (税込) | サイズ (H×W) | 仕上      | 材質     | 入数 |
|---------------|-----------|---------|-----------|---------|--------|----|
| KS-TS-HNB150A | ¥16,000   |         | 132.5×204 | アルマイト処理 | アルミニウム | 10 |

04 室名札サインプレート 平付室名札タイプ

### アルミサインプレート (平付ビクトタイプ)

KS-TS-HP10S ~ KS-TS-HP30A

●シンプルデザインで多様な空間で使用いただけます。  
●本体設置式 (取外方法はP.312参照)

■製品仕様 受注生産品です。両サイド金モールは標準。

| 品番              | 本体価格 (税別) | 送料 (税込) | サイズ       |     |     | 仕上    | 材質      | 入数          |    |
|-----------------|-----------|---------|-----------|-----|-----|-------|---------|-------------|----|
|                 |           |         | H×W       | A   | B   |       |         |             | C  |
| KS-TS-HP10S (H) | ¥7,800    | ¥14,500 | 100×203   | 203 | 200 | 100   | ヘアークライン | アルミニウム・SUS貼 | 10 |
| KS-TS-HP10A (H) | ¥6,200    | ¥12,700 |           |     |     |       | アルマイト処理 | アルミニウム      |    |
| KS-TS-HP20S (H) | ¥14,000   | ¥21,200 | 152.5×308 | 308 | 305 | 152.5 | ヘアークライン | アルミニウム・SUS貼 |    |
| KS-TS-HP20A (H) | ¥10,000   | ¥17,200 |           |     |     |       | アルマイト処理 | アルミニウム      |    |
| KS-TS-HP30S (H) | ¥19,000   | ¥26,800 | 205×413   | 413 | 410 | 205   | ヘアークライン | アルミニウム・SUS貼 |    |
| KS-TS-HP30A (H) | ¥14,000   | ¥21,800 |           |     |     |       | アルマイト処理 | アルミニウム      |    |

04 室名札サインプレート 多目的アルミサインプレート

※ 黒く塗りつぶされた箇所は継続品です。建築金物総合カタログ2015をご覧ください。



2016年4月発刊の総合カタログより削除させていただきます。  
 (建築金物総合カタログ2015のページを印刷しております。)

### アルミサインプレート(突出室名札タイプ)

KS-TS-TN1S / KS-TS-TN1A

■製品仕様 受注生産品です。

| 品名             | 本体価格(税別価格) |         | H×W    | サイズ |     |    |    | 仕上 | 材質                     | 入数 |
|----------------|------------|---------|--------|-----|-----|----|----|----|------------------------|----|
|                | 標準         | シート幅(H) |        | A   | B   | C  | D  |    |                        |    |
| KS-TS-TN1S(-H) | ¥7,900     | ¥12,500 | 80×305 | 305 | 300 | 90 | 23 | 44 | ヘアライン<br>アルミニウムSUS5052 | 5  |
| KS-TS-TN1A(-H) | ¥6,300     | ¥11,000 |        |     |     |    |    |    | アルマイト処理<br>アルミニウム      |    |

加工情報 P.312  
ビクトグラム・書体 P.305~309

■製品仕様 受注生産品です。

※取付ねじ・ブラブラは付属しておりません。

---

### 亚克力サインプレート(平付ビクトタイプ)

KS-TS-HP1515S / KS-TS-HP2020S / KS-TS-HP2525S

■製品仕様 受注生産品です。

| 品名                | 本体価格(税別価格) |         | H×W     | サイズ |     |     |    | ケース | 材質       | 表示          | 入数 |
|-------------------|------------|---------|---------|-----|-----|-----|----|-----|----------|-------------|----|
|                   | 標準         | シート幅(H) |         | A   | B   | C   | D  |     |          |             |    |
| KS-TS-HP1515S(-H) | ¥4,500     | ¥8,100  | 151×153 | 153 | 133 | 151 | 20 |     | スチレス     | 亚克力白<br>中心線 | 10 |
| KS-TS-HP2020S(-H) | ¥5,200     | ¥9,400  | 201×203 | 203 | 183 | 201 | 40 |     | ヘアライン仕上げ |             | 1  |
| KS-TS-HP2525S(-H) | ¥6,400     | ¥12,000 | 251×253 | 253 | 233 | 251 | 50 |     |          |             |    |

加工情報 P.305~309  
ビクトグラム・書体 P.305~309

■製品仕様 受注生産品です。

※取付ねじ・ブラブラは付属しておりません。

### 病院施設サイン

KS-TS-FHB1A / KS-TS-FHB2A / KS-TS-FHB4A / KS-TS-FHB6A

●プライバシーへの配慮、利用者への配慮を形にしました。

■製品仕様 受注生産品です。

| 品名          | 本体価格(文字印) | 本体価格(税別価格) | サイズ(H×W×D) | フレーム | 材質    | 表示  | 入数 |
|-------------|-----------|------------|------------|------|-------|---|----|
| KS-TS-FHB1A | ¥15,600   |            | 150×214×15 |      | アルマイト | ベース: スチール溶接部<br>表示部: マグネット中心線<br>透明亚克力板 t=1.5 | 1  |
| KS-TS-FHB2A | ¥16,000   |            | 150×214×15 |      |       |   |    |
| KS-TS-FHB4A | ¥18,200   |            | 200×214×15 |      |       |   |    |
| KS-TS-FHB6A | ¥20,800   |            | 250×214×15 |      |       |   |    |

加工情報 P.305~309  
ビクトグラム・書体 P.305~309

■製品仕様 受注生産品です。

※取付ねじ・ブラブラは付属しておりません。

---

### 木製サインプレート(平付室名札タイプ)

KS-TS-HN0525W / KS-TS-HN0625W

●木の風合いを生かしたあたたかみのある製品です。

■製品仕様 受注生産品です。

| 品名                | 本体価格(税別価格) |         | サイズ(H×W) | 仕上    | 材質     | 表示 | 入数 |
|-------------------|------------|---------|----------|-------|--------|----|----|
|                   | 標準         | シート幅(H) |          |       |        |    |    |
| KS-TS-HN0525W(-H) | ¥7,200     | ¥11,000 | 80×250   | クリア塗装 | タモ材ツギ板 |    | 10 |
| KS-TS-HN0625W(-H) | ¥7,800     | ¥14,700 | 85×250   |       |        |    |    |

加工情報 P.312  
ビクトグラム・書体 P.305~309

■製品仕様 受注生産品です。

※取付ねじ・ブラブラは付属しておりません。

---

### 木製サインプレート(突出室名札タイプ)

KS-TS-TN0625W / KS-TS-TN0830W

●木の風合いを生かしたあたたかみのある製品です。

■製品仕様 受注生産品です。

| 品名                | 本体価格(税別価格) |         | サイズ(H×W) | 仕上    | 材質     | 表示 | 入数 |
|-------------------|------------|---------|----------|-------|--------|----|----|
|                   | 標準         | シート幅(H) |          |       |        |    |    |
| KS-TS-TN0625W(-H) | ¥10,000    | ¥14,700 | 65×250   | クリア塗装 | タモ材ツギ板 |    | 10 |
| KS-TS-TN0830W(-H) | ¥11,000    | ¥16,500 | 80×300   |       |        |    |    |

加工情報 P.312  
ビクトグラム・書体 P.305~309

■製品仕様 受注生産品です。

※取付ねじ・ブラブラは付属しておりません。

※黒く塗りつぶされた箇所は継続品です。建築金物総合カタログ2015をご覧ください。

### 亚克力サインプレート(突出室名札タイプ)

KS-TS-TP1515A / KS-TS-TP2020A / KS-TS-TP2525A

●天井付けタイプとしてもお使いいただけます。

■製品仕様 受注生産品です。

| 品名                | 本体価格(税別価格) |         | H×W     | サイズ |     |     |    | ケース | 材質                | 表示                    | 入数 |
|-------------------|------------|---------|---------|-----|-----|-----|----|-----|-------------------|-----------------------|----|
|                   | 標準         | シート幅(H) |         | A   | B   | C   | D  |     |                   |                       |    |
| KS-TS-TP1515A(-H) | ¥6,000     | ¥10,500 | 154×180 | 180 | 180 | 150 | 32 | 90  | アルミニウム<br>アルマイト処理 | 亚克力<br>白<br>1-5mm×6mm | 10 |
| KS-TS-TP2020A(-H) | ¥7,700     | ¥13,000 | 204×230 | 230 | 200 | 200 | 32 | 140 |                   |                       |    |
| KS-TS-TP2525A(-H) | ¥11,000    | ¥17,600 | 254×280 | 280 | 250 | 250 | 32 | 180 |                   |                       |    |

加工情報 P.312  
ビクトグラム・書体 P.305~309

■製品仕様 受注生産品です。

※取付ねじ・ブラブラは付属しておりません。

---

### 亚克力サインプレート(突出室名札タイプ)

KS-TS-TN0630A / KS-TS-TN0830A / KS-TS-TN1030A

■製品仕様 受注生産品です。

| 品名                | 本体価格(税別価格) |         | H×W     | サイズ |     |     |    | ケース | 材質                | 表示                    | 入数 |
|-------------------|------------|---------|---------|-----|-----|-----|----|-----|-------------------|-----------------------|----|
|                   | 標準         | シート幅(H) |         | A   | B   | C   | D  |     |                   |                       |    |
| KS-TS-TN0630A(-H) | ¥5,300     | ¥9,800  | 64×330  | 330 | 300 | 60  | 17 | 30  |                   |                       | 10 |
| KS-TS-TN0830A(-H) | ¥6,100     | ¥10,700 | 84×330  | 330 | 300 | 80  | 22 | 40  | アルミニウム<br>アルマイト処理 | 亚克力<br>白<br>1-5mm×6mm |    |
| KS-TS-TN1030A(-H) | ¥6,800     | ¥12,000 | 104×330 | 330 | 300 | 100 | 27 | 50  |                   |                       |    |

加工情報 P.312  
ビクトグラム・書体 P.305~309

■製品仕様 受注生産品です。

※取付ねじ・ブラブラは付属しておりません。

※黒く塗りつぶされた箇所は継続品です。建築金物総合カタログ2015をご覧ください。

2016年4月発刊の総合カタログより削除させていただきます。  
(建築金物総合カタログ2015のページを印刷しております。)

### 木製サインプレート (平付ピクトタイプ)

KS-TS-HP1515W / KS-TS-HP2020W

●木の風合いを生かしたあたたかみのある製品です。

■製品仕様 受注生産品です。

| 品名                | 本体価格 (税別価格) | 送料 (税込) | サイズ (H×W) | 仕上    | 材質     | 入数 |
|-------------------|-------------|---------|-----------|-------|--------|----|
| KS-TS-HP1515W (H) | ¥7,800      | ¥12,000 | 150×150   | クリア塗装 | タモ材ツグ板 | 10 |
| KS-TS-HP2020W (H) | ¥8,400      | ¥13,000 | 200×200   |       |        |    |

### 木製サインプレート (突出ピクトタイプ)

KS-TS-TP1515W / KS-TS-TP2020W

●木の風合いを生かしたあたたかみのある製品です。

■製品仕様 受注生産品です。

| 品名                | 本体価格 (税別価格) | 送料 (税込) | サイズ (H×W) | 仕上    | 材質     | 入数 |
|-------------------|-------------|---------|-----------|-------|--------|----|
| KS-TS-TP1515W (H) | ¥11,000     | ¥16,000 | 150×150   | クリア塗装 | タモ材ツグ板 | 10 |
| KS-TS-TP2020W (H) | ¥12,000     | ¥18,000 | 200×200   |       |        |    |

### 木製サインプレート (在室表示付・平付ピクトタイプ)

KS-TS-HP1515MW / KS-TS-HP2020MW

●使用中が一目でわかるスライド表示付です。

■製品仕様 受注生産品です。

| 品名                 | 本体価格 (税別価格) | 送料 (税込) | サイズ (H×W) | 仕上    | 材質     | 入数 |
|--------------------|-------------|---------|-----------|-------|--------|----|
| KS-TS-HP1515MW (H) | ¥21,000     | ¥25,000 | 150×150   | クリア塗装 | タモ材ツグ板 | 10 |
| KS-TS-HP2020MW (H) | ¥24,000     | ¥28,000 | 200×200   |       |        |    |

### ガラス・ガラス亚克力サインプレート (平付ピクトタイプ)

KS-TS-HPG1501 / KS-TS-HPP1502 / KS-TS-HPG2001 / KS-TS-HPP2002

●ガラスの風合いを生かしたお洒落なデザインです。

■製品仕様 受注生産品です。

| 品名                | 本体価格 (税別価格) | 送料 (税込) | サイズ (H×W) | 仕上 | 材質      | 入数 |
|-------------------|-------------|---------|-----------|----|---------|----|
| KS-TS-HPG1501 (H) | ¥25,000     | ¥28,000 | 150×150   |    | ガラス     | 10 |
| KS-TS-HPP1502 (H) | ¥20,000     | ¥23,000 |           |    | ガラス色亚克力 |    |
| KS-TS-HPG2001 (H) | ¥27,000     | ¥31,000 | 200×200   |    | ガラス     |    |
| KS-TS-HPP2002 (H) | ¥21,000     | ¥25,000 |           |    | ガラス色亚克力 |    |

### 点字付ピクトサイン

KS-TS-150RS

●参考取付位置 / 原則としてドアのノブ側の壁にフロアから1400mmの位置に取り付けます。

■製品仕様 受注生産品です。 注) 高規格ケーシング付

| 品名               | 本体価格 (税別価格) | 送料 (税込) | サイズ (H×W) | 仕上    | 材質      | 入数 |
|------------------|-------------|---------|-----------|-------|---------|----|
| KS-TS-150RS-1~16 | ¥8,700      | ¥14,500 | 145×135   | シルク印刷 | アルミダイカク | 1  |

### 吊り下げ看板

KS-TS-HT2153A / KS-TS-HT2156A / KS-TS-HT2204A / KS-TS-HT2206A

■製品仕様 受注生産品です。 注) 表示は別途価格がかかります。 注) 発注単位は、10個単位です。

| 品名            | 本体価格 (税別価格) | 送料 (税込)  | サイズ (H×W) | 仕上    | 材質  | 入数 |
|---------------|-------------|----------|-----------|-------|-----|----|
| KS-TS-HT2153A | ¥25,000     | ¥180,000 | 304       | アルミ二重 | 亚克力 | 1  |
| KS-TS-HT2154A | ¥39,000     | ¥180,454 | 454       |       |     |    |
| KS-TS-HT2156A | ¥50,000     | ¥180,604 | 604       |       |     |    |
| KS-TS-HT2204A | ¥28,000     | ¥230,404 | 404       |       |     |    |
| KS-TS-HT2205A | ¥43,000     | ¥230,504 | 504       |       |     |    |
| KS-TS-HT2206A | ¥54,000     | ¥230,604 | 604       |       |     |    |

### 高精度蓄光避難誘導標識

KS-EX811PL

●高精度蓄光避難誘導標識は消防用設備等認定品です。  
●本製品は消防機関が個別に性能確認試験を行う必要がありません。  
●誘導灯の代替として使用可能な所轄の消防署にてご確認ください  
●標識区分はC200級です。

■製品仕様 受注生産品です。

| 品名           | 本体価格 (税別価格) | 送料 (税込) | サイズ (H×W×D) | 仕上    | 材質       | 入数 |
|--------------|-------------|---------|-------------|-------|----------|----|
| KS-EX811PL-R | ¥10,000     |         | 100×300×D85 | 消防認定品 | 蓄光強化ビニール | 1  |
| KS-EX811PL-L | ¥10,000     |         |             |       |          |    |
| KS-EX811PL-W | ¥10,000     |         |             |       |          |    |

### 点字階段手摺標示シート

KS-TT-PB ~ KS-TT-CW

■製品仕様 受注生産品です。

| 品名       | 本体価格 (税別価格) | 送料 (税込) | サイズ (H×W) | 仕上   | 材質    | 入数             |
|----------|-------------|---------|-----------|------|-------|----------------|
| KS-TT-PB | ¥3,600      |         | 150×120   | ブルー  | シルク印刷 | 感力カーボネート (H×W) |
| KS-TT-PG |             |         |           | グリーン |       |                |
| KS-TT-PS |             |         |           | シルバー |       |                |
| KS-TT-PY |             |         |           | イエロー |       |                |

2016年4月発刊の総合カタログより削除させていただきます。  
(建築金物総合カタログ2015のページを印刷しております。)

### アイドリングストップ表示板

KS-TS-IS7545

04 窓名札のサイン アイドリングストップ表示板 積雪表示板

詳細図

製品仕様 受注生産品です。注) 取付ボルトは付属していません。ボルトの取り付けは、ご指示ください。

| 品番           | 本体価格(税別) | サイズ(H×W×D) | 文字          | 書体       | 材質      | 入数 |
|--------------|----------|------------|-------------|----------|---------|----|
| KS-TS-IS7545 | ¥28,400  | 750×450×3  | インクジェットシート貼 | 丸ゴ.角ゴ.明朝 | アルミ着色板白 | 1  |

### 積雪表示板

KS-TS-SF1618

04 窓名札のサイン アイドリングストップ表示板 積雪表示板

詳細図

製品仕様 受注生産品です。注) 取付ボルトは付属していません。ボルトの取り付けは、ご指示ください。

| 品番           | 本体価格(税別) | サイズ(H×W×D) | 文字          | 書体       | 材質    | 入数 |
|--------------|----------|------------|-------------|----------|-------|----|
| KS-TS-SF1618 | ¥6,500   | 160×180×3  | インクジェットシート貼 | 丸ゴ.角ゴ.明朝 | アクリル白 | 1  |

### 定礎板

KS-N010F

04 窓名札のサイン 定礎板/定礎板(ステンレス)

詳細図

製品仕様 受注生産品です。注) 12文字以上は別途お見積りいたします。

| 品番       | 本体価格(税別) | サイズ(H×W×D) | 書体    | 材質    | 入数 |
|----------|----------|------------|-------|-------|----|
| KS-N010F | ¥93,000  | 300×400×20 | 黒三カガ石 | 黒三カガ石 | 1  |

(備考) 住所入り・ローマ字・指定書体・字種・指定色文字・裏面穴開けアンカー・ボルト加工・その他別添お見積り致します。

### 定礎板(ステンレス)

KS-TS-OTS

04 窓名札のサイン 定礎板/定礎板(ステンレス)

詳細図

製品仕様 受注生産品です。注) 12文字以上は別途お見積りいたします。

| 品番        | 本体価格(税別) | サイズ(H×W×D) | 書体       | 材質           | 入数 |
|-----------|----------|------------|----------|--------------|----|
| KS-TS-OTS | ¥55,000  | 300×400×3  | エッチング 黒色 | ステンレスヘアークライン | 1  |

\* 細目及び特注はご注文時にご確認ください。

### 総合案内板

KS-TS-HI6003 / KS-TS-HI6211

04 窓名札のサイン 総合案内板

詳細図

製品仕様 受注生産品です。注) 表示は別添図様となります。

| 品番            | 本体価格(税別) | サイズ(H×W×D)  | 枠/パネル   | 仕上      | フレーム   | パネル    | フレーム   | 入数 |
|---------------|----------|-------------|---------|---------|--------|--------|--------|----|
| KS-TS-HI6003A | ¥140,000 | 900×700×25  | アルマイト処理 | ヘアークライン | アルミニウム | アルミニウム | アルミニウム | 1  |
| KS-TS-HI6003S | ¥150,000 | 900×700×25  | アルマイト処理 | ヘアークライン | アルミニウム | アルミニウム | アルミニウム | 1  |
| KS-TS-HI6211A | ¥350,000 | 900×1395×25 | アルマイト処理 | ヘアークライン | アルミニウム | アルミニウム | アルミニウム | 1  |
| KS-TS-HI6211S | ¥380,000 | 900×1395×25 | アルマイト処理 | ヘアークライン | アルミニウム | アルミニウム | アルミニウム | 1  |

### 総合案内板

KS-TS-HI5203 / KS-TS-HI5312

04 窓名札のサイン 総合案内板

詳細図

製品仕様 受注生産品です。注) 表示は別添図様となります。

| 品番            | 本体価格(税別) | サイズ(H×W×D)  | 枠/パネル   | 仕上      | フレーム   | パネル    | フレーム   | 入数 |
|---------------|----------|-------------|---------|---------|--------|--------|--------|----|
| KS-TS-HI5203A | ¥140,000 | 855×800×25  | アルマイト処理 | ヘアークライン | アルミニウム | アルミニウム | アルミニウム | 1  |
| KS-TS-HI5203S | ¥150,000 | 855×800×25  | アルマイト処理 | ヘアークライン | アルミニウム | アルミニウム | アルミニウム | 1  |
| KS-TS-HI5312A | ¥450,000 | 855×1600×25 | アルマイト処理 | ヘアークライン | アルミニウム | アルミニウム | アルミニウム | 1  |
| KS-TS-HI5312S | ¥500,000 | 855×1600×25 | アルマイト処理 | ヘアークライン | アルミニウム | アルミニウム | アルミニウム | 1  |

### 案内板

KS-TS-HI1006 / KS-TS-HI1106 / KS-TS-HI2007 / KS-TS-HI2107 / KS-TS-HI3009 / KS-TS-HI3109

04 窓名札のサイン 案内板

詳細図

製品仕様 受注生産品です。注) 表示は別添図様となります。

| 品番            | 本体価格(税別) | サイズ(H×W×D) | 枠/パネル   | 仕上      | フレーム   | パネル    | フレーム   | 入数 |
|---------------|----------|------------|---------|---------|--------|--------|--------|----|
| KS-TS-HI1006A | ¥44,000  | 310×260×25 | アルマイト処理 | ヘアークライン | アルミニウム | アルミニウム | アルミニウム | 1  |
| KS-TS-HI1006S | ¥47,000  | 310×260×25 | アルマイト処理 | ヘアークライン | アルミニウム | アルミニウム | アルミニウム | 1  |
| KS-TS-HI1106A | ¥48,000  | 310×380×25 | アルマイト処理 | ヘアークライン | アルミニウム | アルミニウム | アルミニウム | 1  |
| KS-TS-HI1106S | ¥52,000  | 310×380×25 | アルマイト処理 | ヘアークライン | アルミニウム | アルミニウム | アルミニウム | 1  |
| KS-TS-HI2007A | ¥92,000  | 485×410×25 | アルマイト処理 | ヘアークライン | アルミニウム | アルミニウム | アルミニウム | 1  |
| KS-TS-HI2007S | ¥101,000 | 485×410×25 | アルマイト処理 | ヘアークライン | アルミニウム | アルミニウム | アルミニウム | 1  |
| KS-TS-HI2107A | ¥102,000 | 485×510×25 | アルマイト処理 | ヘアークライン | アルミニウム | アルミニウム | アルミニウム | 1  |
| KS-TS-HI2107S | ¥120,000 | 485×510×25 | アルマイト処理 | ヘアークライン | アルミニウム | アルミニウム | アルミニウム | 1  |
| KS-TS-HI3009A | ¥140,000 | 780×680×25 | アルマイト処理 | ヘアークライン | アルミニウム | アルミニウム | アルミニウム | 1  |
| KS-TS-HI3009S | ¥150,000 | 780×680×25 | アルマイト処理 | ヘアークライン | アルミニウム | アルミニウム | アルミニウム | 1  |
| KS-TS-HI3109A | ¥146,000 | 780×880×25 | アルマイト処理 | ヘアークライン | アルミニウム | アルミニウム | アルミニウム | 1  |
| KS-TS-HI3109S | ¥160,000 | 780×880×25 | アルマイト処理 | ヘアークライン | アルミニウム | アルミニウム | アルミニウム | 1  |

### 案内板

KS-TS-HI1207 / KS-TS-HI1209 / KS-TS-HI2207 / KS-TS-HI2209 / KS-TS-HI3207 / KS-TS-HI3209

04 窓名札のサイン 案内板

詳細図

製品仕様 受注生産品です。注) 表示は別添図様となります。

| 品番            | 本体価格(税別) | サイズ(H×W×D) | 枠/パネル   | 仕上      | フレーム   | パネル    | フレーム   | 入数 |
|---------------|----------|------------|---------|---------|--------|--------|--------|----|
| KS-TS-HI1207A | ¥60,000  | 380×330×25 | アルマイト処理 | ヘアークライン | アルミニウム | アルミニウム | アルミニウム | 1  |
| KS-TS-HI1207S | ¥68,000  | 380×330×25 | アルマイト処理 | ヘアークライン | アルミニウム | アルミニウム | アルミニウム | 1  |
| KS-TS-HI1209A | ¥110,000 | 485×330×25 | アルマイト処理 | ヘアークライン | アルミニウム | アルミニウム | アルミニウム | 1  |
| KS-TS-HI1209S | ¥120,000 | 485×330×25 | アルマイト処理 | ヘアークライン | アルミニウム | アルミニウム | アルミニウム | 1  |
| KS-TS-HI2207A | ¥110,000 | 580×500×25 | アルマイト処理 | ヘアークライン | アルミニウム | アルミニウム | アルミニウム | 1  |
| KS-TS-HI2207S | ¥120,000 | 580×500×25 | アルマイト処理 | ヘアークライン | アルミニウム | アルミニウム | アルミニウム | 1  |
| KS-TS-HI2209A | ¥140,000 | 660×500×25 | アルマイト処理 | ヘアークライン | アルミニウム | アルミニウム | アルミニウム | 1  |
| KS-TS-HI2209S | ¥155,000 | 660×500×25 | アルマイト処理 | ヘアークライン | アルミニウム | アルミニウム | アルミニウム | 1  |
| KS-TS-HI3207A | ¥135,000 | 645×670×25 | アルマイト処理 | ヘアークライン | アルミニウム | アルミニウム | アルミニウム | 1  |
| KS-TS-HI3207S | ¥150,000 | 645×670×25 | アルマイト処理 | ヘアークライン | アルミニウム | アルミニウム | アルミニウム | 1  |
| KS-TS-HI3209A | ¥170,000 | 815×670×25 | アルマイト処理 | ヘアークライン | アルミニウム | アルミニウム | アルミニウム | 1  |
| KS-TS-HI3209S | ¥190,000 | 815×670×25 | アルマイト処理 | ヘアークライン | アルミニウム | アルミニウム | アルミニウム | 1  |



2016年4月発刊の総合カタログより削除させていただきます。  
 (建築金物総合カタログ2015のページを印刷しております。)

### 木製案内板

KS-TS-HN300W/KS-TS-HN600W/KS-TS-HN900W

●木製フレームでインテリア性を高めた案内板です。  
 ●特注サイズにも対応します。

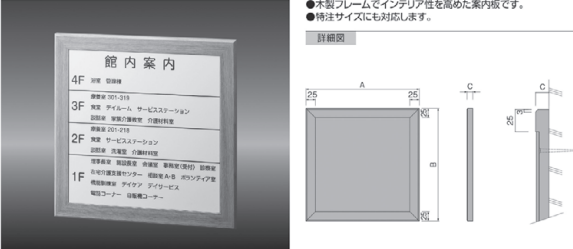

■製品仕様 受注生産品です。注) 表示は別途価格となります。注) 特注材料可(サイズはお問い合わせください)

| 品番           | 本体価格(税別) | サイズ     | 仕上         | 材質       | 入数 |
|--------------|----------|---------|------------|----------|----|
| KS-TS-HN300W | ¥25,200  | 300×300 | 300 300 15 | タモ材ラミネート | 1  |
| KS-TS-HN600W | ¥60,000  | 600×600 | 600 600 15 | タモ材ラミネート | 1  |
| KS-TS-HN900W | ¥80,000  | 900×900 | 900 900 25 | タモ材ラミネート | 1  |

### 案内板

KS-TS-HIG4531 / KS-TS-HIP4532 / KS-TS-HIG6041 / KS-TS-HIP6042

●ガラスの風合いを生かしたお洒落なデザインです。

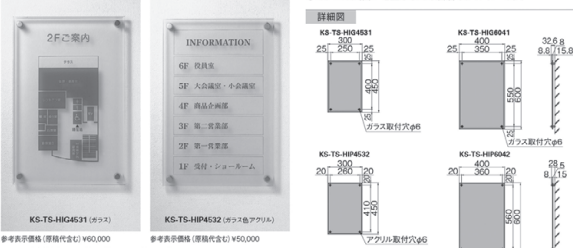

■製品仕様 受注生産品です。注) 表示は別途価格となります。

| 品番            | 本体価格(税別) | サイズ(H×W×D) | 仕上 | 材質  | 入数 |
|---------------|----------|------------|----|-----|----|
| KS-TS-HIG4531 | ¥36,000  | 450×300×8  |    | ガラス | 1  |
| KS-TS-HIP4532 | ¥32,000  | 480×300×8  |    | ガラス | 1  |
| KS-TS-HIG6041 | ¥45,000  | 600×400×8  |    | ガラス | 1  |
| KS-TS-HIP6042 | ¥39,000  | 600×400×5  |    | ガラス | 1  |

### 掲示板

KS-TS-HB4606W-KS-TS-HB4912W

●板面に発泡EVAを採用し、重鎮がとてもしやすくっております。

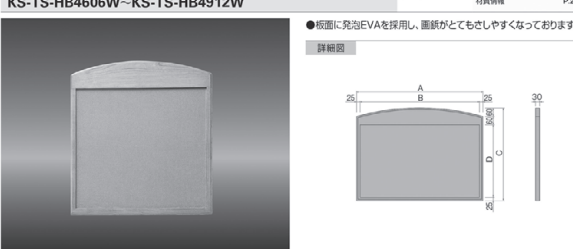

■製品仕様 受注生産品です。注) 案内仕様 注) 特注材料不可

| 品番            | 本体価格(税別) | サイズ      | 仕上                | 材質        | 入数 |
|---------------|----------|----------|-------------------|-----------|----|
| KS-TS-HB4606W | ¥140,000 | 660×600  | 600 550 660 515   | ビニルレザー(白) | 1  |
| KS-TS-HB4609W | ¥170,000 | 660×900  | 900 650 660 515   | ビニルレザー(白) | 1  |
| KS-TS-HB4906W | ¥170,000 | 960×600  | 600 550 960 815   | ビニルレザー(白) | 1  |
| KS-TS-HB4912W | ¥210,000 | 960×1200 | 1200 1150 960 815 | ビニルレザー(白) | 1  |

### 行事予定掲示板

KS-EX962A-6090 / KS-EX962A-9012 / KS-EX962A-9018

●取付方法(付属のねじを壁に取り付け、取付金具を引っかけてください。)



■製品仕様 受注生産品です。注) 案内仕様 注) 特注材料可(最大900×W1600・H1800×W900)

| 品番             | 本体価格(税別) | サイズ      | 仕上          | 材質   | 入数 |
|----------------|----------|----------|-------------|------|----|
| KS-EX962A-6090 | ¥36,000  | 600×900  | 610 898 67  | ホワイト | 1  |
| KS-EX962A-9012 | ¥48,000  | 900×1200 | 906 1198 67 | ホワイト | 1  |
| KS-EX962A-9018 | ¥64,000  | 900×1800 | 906 1798 67 | ホワイト | 1  |

### 入居者名簿板

KS-TS-HM1005A / KS-TS-HM1007A / KS-TS-HM1009A

●名札の差し換えが、各部別別にできます。

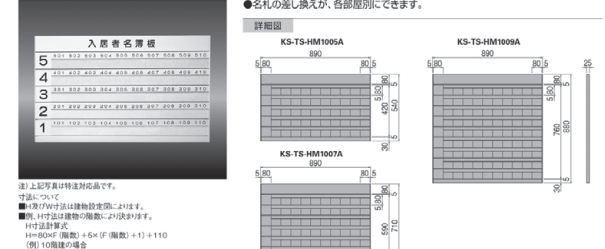

■製品仕様 受注生産品です。注) 表示は別途価格となります。注) シートはタテヨリ・横ヨリ・A4・A5です。

| 品番                | 本体価格(税別) | サイズ(H×W×D) | 仕上         | 材質     | 入数 |
|-------------------|----------|------------|------------|--------|----|
| KS-TS-HM1005A (H) | ¥210,000 | ¥260,000   | 540×890×25 | アルミニウム | 1  |
| KS-TS-HM1007A (H) | ¥280,000 | ¥350,000   | 710×890×25 | アルミニウム | 1  |
| KS-TS-HM1009A (H) | ¥360,000 | ¥440,000   | 890×890×25 | アルミニウム | 1  |

### 入居者名簿板

KS-TS-HM2007A / KS-TS-HM2107A / KS-TS-HM3009A

●名札の差し換えが、各部別別にできます。

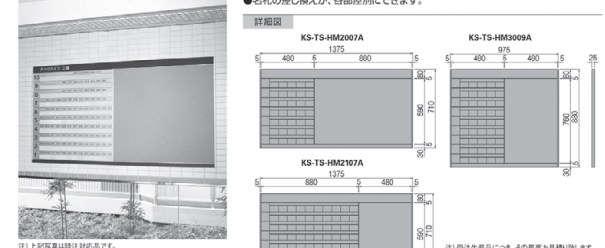

■製品仕様 受注生産品です。注) 表示は別途価格となります。注) シートはタテヨリ・横ヨリ・A4・A5です。

| 品番                | 本体価格(税別) | サイズ(H×W×D) | 仕上          | 材質     | 入数 |
|-------------------|----------|------------|-------------|--------|----|
| KS-TS-HM2007A (H) | ¥240,000 | ¥280,000   | 710×1375×25 | アルミニウム | 1  |
| KS-TS-HM2107A (H) | ¥330,000 | ¥400,000   | 880×1375×25 | アルミニウム | 1  |
| KS-TS-HM3009A (H) | ¥270,000 | ¥320,000   | 890×975×25  | アルミニウム | 1  |

※黒く塗りつぶされた箇所は継続品です。建築金物総合カタログ2015をご覧ください。

2016年4月発刊の総合カタログより削除させていただきます。  
 (建築金物総合カタログ2015のページを印刷しております。)

### 掲示板(屋外・屋内兼用タイプ)

KS-TS-HB5912W KS-TS-HB6690W KS-TS-HB8918W

●屋外でも使用できます。●(ツキン付で防滴型です。)  
 ●取付方法(扉を開け、付属のねじにて取り付けます。)  
 平らな壁面・又はスペーサー等を当てるなどして真っ直ぐにお取り付けください。  
 フレームがねじれると防滴効果に変化が出る場合があります。

■製品仕様 壁面取付タイプも製作できます。  
 ※約90°・90°の角度で開閉します。(角度は任意です。)

| 品名            | 本体価格<br>(税別価格) | H×W      | サイズ | A    | B    | C    | 質量(kg) | 取付        | 仕上 | 取付壁                                   | 入数 |
|---------------|----------------|----------|-----|------|------|------|--------|-----------|----|---------------------------------------|----|
| KS-TS-HB5912W | ¥101,000       | 600×900  | 600 | 900  | 44.5 | 8.6  |        | シート貼(木目調) |    | ビニールレザー貼<br>色:アイボリー<br>(2mm透明アクリルカー)付 | 1  |
| KS-TS-HB6690W | ¥141,000       | 900×1200 | 900 | 1200 | 44.5 | 13.5 |        | シート貼(木目調) |    |                                       |    |
| KS-TS-HB8918W | ¥180,000       | 900×1800 | 900 | 1800 | 44.5 | 18.3 |        | シート貼(木目調) |    |                                       |    |

### 掲示板(屋内用)

KS-TS-HB6912W KS-TS-HB6690W KS-TS-HB8918W

●取付方法(扉を開け、付属のねじにて取り付けます。)

■製品仕様 壁面取付タイプも製作できます。  
 ※約90°・90°の角度で開閉します。(角度は任意です。)

| 品名            | 本体価格<br>(税別価格) | H×W      | サイズ | A    | B    | C    | 質量(kg) | 取付        | 仕上 | 取付壁                                   | 入数 |
|---------------|----------------|----------|-----|------|------|------|--------|-----------|----|---------------------------------------|----|
| KS-TS-HB6912W | ¥69,000        | 600×900  | 600 | 900  | 44.5 | 8.0  |        | シート貼(木目調) |    | ビニールレザー貼<br>色:アイボリー<br>(2mm透明アクリルカー)付 | 1  |
| KS-TS-HB6690W | ¥102,000       | 900×1200 | 900 | 1200 | 44.5 | 12.9 |        | シート貼(木目調) |    |                                       |    |
| KS-TS-HB8918W | ¥135,000       | 900×1800 | 900 | 1800 | 44.5 | 17.7 |        | シート貼(木目調) |    |                                       |    |

### 掲示板(屋外・屋内兼用タイプ)

KS-TS-HB7065W KS-TS-HB7085W KS-TS-HB7095W

●屋外でも使用できます。●(ツキン付で防滴型です。)  
 ●取付方法(扉を開け、付属のねじにて取り付けます。)  
 平らな壁面・又はスペーサー等を当てるなどして真っ直ぐにお取り付けください。  
 フレームがねじれると防滴効果に変化が出る場合があります。

■製品仕様 壁面取付タイプも製作できます。  
 ※約90°・90°の角度で開閉します。(角度は任意です。)

| 品名            | 本体価格<br>(税別価格) | 取付壁<br>(取付壁) | 取付壁<br>(取付壁) | サイズ  | A   | B    | C   | 質量<br>(kg) | 取付        | 仕上 | 取付壁                                   | 入数 |
|---------------|----------------|--------------|--------------|------|-----|------|-----|------------|-----------|----|---------------------------------------|----|
| KS-TS-HB7065W | ¥51,000        | A2           | (594×420)    | 675  | 501 | 35.5 | 3.7 |            | シート貼(木目調) |    |                                       |    |
| KS-TS-HB7085W | ¥63,000        | A1           | (841×594)    | 922  | 675 | 35.5 | 6.9 |            | シート貼(木目調) |    | ビニールレザー貼<br>色:アイボリー<br>(2mm透明アクリルカー)付 | 1  |
| KS-TS-HB7095W | ¥58,000        | B2           | (728×515)    | 809  | 598 | 35.5 | 6.0 |            | シート貼(木目調) |    |                                       |    |
| KS-TS-HB7018W | ¥81,000        | B1           | (1030×728)   | 1111 | 809 | 35.5 | 8.5 |            | シート貼(木目調) |    |                                       |    |

### 掲示板(屋内用)

KS-TS-HB8065W KS-TS-HB8085W KS-TS-HB8095W

●取付方法(扉を開け、付属のねじにて取り付けます。)

■製品仕様 壁面取付タイプも製作できます。  
 ※約90°・90°の角度で開閉します。(角度は任意です。)

| 品名            | 本体価格<br>(税別価格) | 取付壁<br>(取付壁) | 取付壁<br>(取付壁) | サイズ  | A   | B    | C   | 質量<br>(kg) | 取付        | 仕上 | 取付壁                                   | 入数 |
|---------------|----------------|--------------|--------------|------|-----|------|-----|------------|-----------|----|---------------------------------------|----|
| KS-TS-HB8065W | ¥43,000        | A2           | (594×420)    | 675  | 501 | 35.5 | 3.6 |            | シート貼(木目調) |    |                                       |    |
| KS-TS-HB8085W | ¥54,000        | A1           | (841×594)    | 922  | 675 | 35.5 | 6.0 |            | シート貼(木目調) |    | ビニールレザー貼<br>色:アイボリー<br>(2mm透明アクリルカー)付 | 1  |
| KS-TS-HB8095W | ¥49,000        | B2           | (728×515)    | 809  | 598 | 35.5 | 4.9 |            | シート貼(木目調) |    |                                       |    |
| KS-TS-HB8018W | ¥70,000        | B1           | (1030×728)   | 1111 | 809 | 35.5 | 6.3 |            | シート貼(木目調) |    |                                       |    |

### 装飾銘板

KS-TS-DM2008~KS-TS-DM3010

■製品仕様 壁面取付タイプも製作できます。下記価格はTYPE-Aの価格です。書体はP.308-309をご覧ください。  
 ※約90°・90°の角度で開閉します。(角度は任意です。)

| 品名           | 本体価格<br>(税別価格) | サイズ(mm)  | 文字数  | フレーム                     | 文字色    | 仕上                | 材質 | 入数 |
|--------------|----------------|----------|------|--------------------------|--------|-------------------|----|----|
| KS-TS-DM2008 | ¥160,000       | 200×800  |      |                          |        |                   |    |    |
| KS-TS-DM2010 | ¥180,000       | 200×1000 |      |                          |        |                   |    |    |
| KS-TS-DM2508 | ¥165,000       | 250×800  | 10文字 | 角コシック<br>枠<br>丸コシック<br>枠 | ヘアライオン | ステンレス<br>(SUS304) | 1  |    |
| KS-TS-DM2510 | ¥185,000       | 250×1000 |      |                          |        |                   |    |    |
| KS-TS-DM3008 | ¥170,000       | 300×800  |      |                          |        |                   |    |    |
| KS-TS-DM3010 | ¥190,000       | 300×1000 |      |                          |        |                   |    |    |

### 腐蝕(エッチング)銘板

KS-TS-EM600~KS-TS-EM1300

■製品仕様 壁面取付タイプも製作できます。下記価格はTYPE-Aの価格です。書体はP.308-309をご覧ください。  
 ※約90°・90°の角度で開閉します。(角度は任意です。)

| 品名           | 本体価格<br>(税別価格) | サイズ  | 文字数 | フレーム | 文字色 | 仕上 | 材質 | 入数 |
|--------------|----------------|------|-----|------|-----|----|----|----|
| KS-TS-EM600  | ¥90,000        | 600  |     |      |     |    |    |    |
| KS-TS-EM700  | ¥100,000       | 700  |     |      |     |    |    |    |
| KS-TS-EM800  | ¥105,000       | 800  |     |      |     |    |    |    |
| KS-TS-EM900  | ¥120,000       | 900  |     |      |     |    |    |    |
| KS-TS-EM1000 | ¥140,000       | 1000 |     |      |     |    |    |    |
| KS-TS-EM1100 | ¥155,000       | 1100 |     |      |     |    |    |    |
| KS-TS-EM1200 | ¥170,000       | 1200 |     |      |     |    |    |    |
| KS-TS-EM1300 | ¥180,000       | 1300 |     |      |     |    |    |    |

※黒く塗りつぶされた箇所は継続品です。建築金物総合カタログ2015をご覧ください。



2016年4月発刊の総合カタログより削除させていただきます。  
 (建築金物総合カタログ2015のページを印刷しております。)

**BOX文字** 加工仕様 P.214  
 KS-TS-BM150 / BM200 / BM250 / BM300 / BM350 / BM400 書体 P.308-309

**吉番館**

(参考写真) 書体:角ゴシック体  
 ■製品仕様 受注生産品です。

| 品番            | 本体価格(1文字)<br>(税別価格) | 文字(H) | 幅(W) | 寸上    | 材質    |
|---------------|---------------------|-------|------|-------|-------|
| KS-TS-BM150SH | ¥14,000             | 150   | 15   |       |       |
| KS-TS-BM200SH | ¥18,000             | 200   | 20   |       |       |
| KS-TS-BM250SH | ¥22,000             | 250   | 25   |       |       |
| KS-TS-BM300SH | ¥26,000             | 300   | 30   | ヘアライン | ステンレス |
| KS-TS-BM350SH | ¥30,000             | 350   | 35   |       |       |
| KS-TS-BM400SH | ¥34,000             | 400   | 40   |       |       |

(参考写真) 書体:丸ゴシック体  
 ■製品仕様 受注生産品です。

| 品番            | 本体価格(1文字)<br>(税別価格) | 文字(H) | 幅(W) | 寸上    | 材質 |
|---------------|---------------------|-------|------|-------|----|
| KS-TS-BM150BH | ¥16,100             | 150   | 15   |       |    |
| KS-TS-BM200BH | ¥20,700             | 200   | 20   |       |    |
| KS-TS-BM250BH | ¥25,500             | 250   | 25   |       |    |
| KS-TS-BM300BH | ¥30,000             | 300   | 30   | ヘアライン | 真鍮 |
| KS-TS-BM350BH | ¥34,500             | 350   | 35   |       |    |
| KS-TS-BM400BH | ¥39,100             | 400   | 40   |       |    |

(参考写真) 書体:細角ゴシック体  
 ■製品仕様 受注生産品です。

| 品番            | 本体価格(1文字)<br>(税別価格) | 文字(H) | 幅(W) | 寸上 | 材質 |
|---------------|---------------------|-------|------|----|----|
| KS-TS-BM150CX | ¥16,100             | 150   | 15   |    |    |
| KS-TS-BM200CX | ¥20,700             | 200   | 20   |    |    |
| KS-TS-BM250CX | ¥25,500             | 250   | 25   |    |    |
| KS-TS-BM300CX | ¥30,000             | 300   | 30   | 赤銅 | 真鍮 |
| KS-TS-BM350CX | ¥34,500             | 350   | 35   |    |    |
| KS-TS-BM400CX | ¥39,100             | 400   | 40   |    |    |

(参考写真) 書体:標準体  
 ■製品仕様 受注生産品です。

| 品番            | 本体価格(1文字)<br>(税別価格) | 文字(H) | 幅(W) | 寸上   | 材質    |
|---------------|---------------------|-------|------|------|-------|
| KS-TS-BM150ST | ¥15,000             | 150   | 15   |      |       |
| KS-TS-BM200ST | ¥20,000             | 200   | 20   |      |       |
| KS-TS-BM250ST | ¥24,000             | 250   | 25   |      |       |
| KS-TS-BM300ST | ¥29,000             | 300   | 30   | 焼付塗装 | ステンレス |
| KS-TS-BM350ST | ¥33,000             | 350   | 35   |      |       |
| KS-TS-BM400ST | ¥38,000             | 400   | 40   |      |       |

(備考)書体P.308-309参考。和文はP.308、英数字はP.309よりご確認ください。

**レーザー切文字** 加工仕様 P.214  
 KS-TS-KM100 / KM150 / KM200 書体 P.308-309

**5F**

(参考写真) 書体:ヘルベチカ・ディヴィ  
 ■製品仕様 受注生産品です。

| 品番              | 本体価格(1文字)<br>(税別価格) | 文字(H) | 幅(W) | 寸上    | 材質    |
|-----------------|---------------------|-------|------|-------|-------|
| KS-TS-KM100SH-3 | ¥7,100              | 100   | 3    |       |       |
| KS-TS-KM100SH-5 | ¥16,000             | 100   | 5    |       |       |
| KS-TS-KM150SH-3 | ¥10,000             | 150   | 3    |       |       |
| KS-TS-KM150SH-5 | ¥23,000             | 150   | 5    | ヘアライン | ステンレス |
| KS-TS-KM200SH-3 | ¥13,000             | 200   | 3    |       |       |
| KS-TS-KM200SH-5 | ¥31,000             | 200   | 5    |       |       |

(参考写真) 書体:セントジョー・ボード  
 ■製品仕様 受注生産品です。

| 品番              | 本体価格(1文字)<br>(税別価格) | 文字(H) | 幅(W) | 寸上    | 材質 |
|-----------------|---------------------|-------|------|-------|----|
| KS-TS-KM100BH-3 | ¥7,900              | 100   | 3    |       |    |
| KS-TS-KM100BH-5 | ¥17,000             | 100   | 5    |       |    |
| KS-TS-KM150BH-3 | ¥11,000             | 150   | 3    |       |    |
| KS-TS-KM150BH-5 | ¥25,000             | 150   | 5    | ヘアライン | 真鍮 |
| KS-TS-KM200BH-3 | ¥14,000             | 200   | 3    |       |    |
| KS-TS-KM200BH-5 | ¥34,000             | 200   | 5    |       |    |

(参考写真) 書体:オブジマン・ディヴィ  
 ■製品仕様 受注生産品です。

| 品番              | 本体価格(1文字)<br>(税別価格) | 文字(H) | 幅(W) | 寸上 | 材質 |
|-----------------|---------------------|-------|------|----|----|
| KS-TS-KM100CX-3 | ¥7,900              | 100   | 3    |    |    |
| KS-TS-KM100CX-5 | ¥17,000             | 100   | 5    |    |    |
| KS-TS-KM150CX-3 | ¥11,000             | 150   | 3    |    |    |
| KS-TS-KM150CX-5 | ¥25,000             | 150   | 5    | 赤銅 | 真鍮 |
| KS-TS-KM200CX-3 | ¥14,000             | 200   | 3    |    |    |
| KS-TS-KM200CX-5 | ¥34,000             | 200   | 5    |    |    |

(参考写真) 書体:グランド・ボード  
 ■製品仕様 受注生産品です。

| 品番              | 本体価格(1文字)<br>(税別価格) | 文字(H) | 幅(W) | 寸上 | 材質    |
|-----------------|---------------------|-------|------|----|-------|
| KS-TS-KM100ST-3 | ¥10,000             | 100   | 3    |    |       |
| KS-TS-KM100ST-5 | ¥21,000             | 100   | 5    |    |       |
| KS-TS-KM150ST-3 | ¥15,000             | 150   | 3    |    |       |
| KS-TS-KM150ST-5 | ¥28,000             | 150   | 5    | 赤銅 | ステンレス |
| KS-TS-KM200ST-3 | ¥22,000             | 200   | 3    |    |       |
| KS-TS-KM200ST-5 | ¥40,000             | 200   | 5    |    |       |

(参考写真) 書体:グランド・ボード  
 ■製品仕様 受注生産品です。

| 品番              | 本体価格(1文字)<br>(税別価格) | 文字(H) | 幅(W) | 寸上   | 材質    |
|-----------------|---------------------|-------|------|------|-------|
| KS-TS-KM100ST-3 | ¥7,900              | 100   | 3    |      |       |
| KS-TS-KM100ST-5 | ¥17,000             | 100   | 5    |      |       |
| KS-TS-KM150ST-3 | ¥11,000             | 150   | 3    |      |       |
| KS-TS-KM150ST-5 | ¥25,000             | 150   | 5    | 焼付塗装 | ステンレス |
| KS-TS-KM200ST-3 | ¥14,000             | 200   | 3    |      |       |
| KS-TS-KM200ST-5 | ¥34,000             | 200   | 5    |      |       |

(備考)書体P.308-309参考。和文はP.308、英数字はP.309よりご確認ください。

**案内板** AL 7x1  
 KS-TS-DI6612A / KS-TS-DI6616A / KS-TS-DI6619A  
 KS-TS-DI7612A / KS-TS-DI7616A / KS-TS-DI7619A

**詳細図**

KS-TS-DI6612A  
 KS-TS-DI6616A  
 KS-TS-DI6619A

KS-TS-DI7612A  
 KS-TS-DI7616A  
 KS-TS-DI7619A

注)上記の写真は特注仕様品です。  
 ■製品仕様 受注生産品です。注)表示は別添図となります。この製品の運賃に関しては、別途お問い合わせください。\*部分のみステンカラー可

| 品番            | 本体価格<br>(税別価格) | サイズ<br>(HxWxD) | A    | B    | 本体・支柱<br>材質                    | 表示板<br>材質       | 入数 |
|---------------|----------------|----------------|------|------|--------------------------------|-----------------|----|
| KS-TS-DI6612A | ¥380,000       | 2100x1220x80   | 1220 | 1080 | アルミ注出成形材<br>アルマイト処理<br>ダークブロンズ | アルミ注出成形<br>シルバー | 1  |
| KS-TS-DI6616A | ¥390,000       | 2100x1620x80   | 1620 | 1460 |                                |                 |    |
| KS-TS-DI6619A | ¥410,000       | 2100x1820x80   | 1820 | 1780 |                                |                 |    |
| KS-TS-DI7612A | ¥400,000       | 2100x1250x110  | 1250 | 1080 |                                |                 |    |
| KS-TS-DI7616A | ¥420,000       | 2100x1650x110  | 1650 | 1460 |                                |                 |    |
| KS-TS-DI7619A | ¥450,000       | 2100x1850x110  | 1850 | 1780 |                                |                 |    |

**誘導表示板** AL 7x1  
 KS-TS-DY6201A / KS-TS-DY6203A / KS-TS-DY6205A  
 KS-TS-DY7201A / KS-TS-DY7203A / KS-TS-DY7205A

**詳細図**

KS-TS-DY6201A  
 KS-TS-DY6203A  
 KS-TS-DY6205A

KS-TS-DY7201A  
 KS-TS-DY7203A  
 KS-TS-DY7205A

注)上記の写真は特注仕様品です。  
 ■製品仕様 受注生産品です。注)表示は別添図となります。この製品の運賃に関しては、別途お問い合わせください。\*部分のみステンカラー可

| 品番            | 本体価格<br>(税別価格) | サイズ(HxWxD)   | 寸上                 | 材質       | 入数 |
|---------------|----------------|--------------|--------------------|----------|----|
| KS-TS-DY6201A | ¥160,000       | 1202x1050x80 | アルマイト処理<br>ダークブロンズ | アルミ注出成形材 | 1  |
| KS-TS-DY6203A | ¥180,000       |              |                    |          |    |
| KS-TS-DY6205A | ¥200,000       |              |                    |          |    |
| KS-TS-DY7201A | ¥180,000       |              |                    |          |    |
| KS-TS-DY7203A | ¥200,000       |              |                    |          |    |
| KS-TS-DY7205A | ¥240,000       |              |                    |          |    |

**誘導表示板** AL 7x1  
 KS-TS-DY6115A / KS-TS-DY6116A / KS-TS-DY6117A  
 KS-TS-DY7115A / KS-TS-DY7116A / KS-TS-DY7117A

**詳細図**

KS-TS-DY6115A  
 KS-TS-DY6116A  
 KS-TS-DY6117A

KS-TS-DY7115A  
 KS-TS-DY7116A  
 KS-TS-DY7117A

注)上記の写真は特注仕様品です。  
 ■製品仕様 受注生産品です。注)表示は別添図となります。この製品の運賃に関しては、別途お問い合わせください。\*部分のみステンカラー可

| 品番            | 本体価格<br>(税別価格) | サイズ(HxWxD)   | A    | 表示板<br>材質                      | 入数                                  |
|---------------|----------------|--------------|------|--------------------------------|-------------------------------------|
| KS-TS-DY6115A | ¥250,000       | 1500x760x80  | 1500 | アルミ注出成形材<br>アルマイト処理<br>ダークブロンズ | アルミニウム、<br>t=2mm<br>アルマイト処理<br>シルバー |
| KS-TS-DY6116A | ¥270,000       | 1800x760x80  | 1800 |                                |                                     |
| KS-TS-DY6117A | ¥280,000       | 2100x760x80  | 2100 |                                |                                     |
| KS-TS-DY7115A | ¥280,000       | 1500x790x110 | 1800 |                                |                                     |
| KS-TS-DY7116A | ¥310,000       | 1800x790x110 | 1800 |                                |                                     |
| KS-TS-DY7117A | ¥330,000       | 2100x790x110 | 2100 |                                |                                     |

**誘導表示板** AL 7x1  
 KS-TS-DY6301A / KS-TS-DY6303A / KS-TS-DY7302A / KS-TS-DY7304A

**詳細図**

KS-TS-DY6301A  
 KS-TS-DY6303A

KS-TS-DY7302A  
 KS-TS-DY7304A

注)上記の写真は特注仕様品です。  
 ■製品仕様 受注生産品です。注)表示は別添図となります。この製品の運賃に関しては、別途お問い合わせください。\*部分のみステンカラー可

| 品番            | 本体価格<br>(税別価格) | サイズ(HxWxD)    | 寸上                 | 材質       | 入数 |
|---------------|----------------|---------------|--------------------|----------|----|
| KS-TS-DY6301A | ¥72,000        | 1202x580x80   | アルマイト処理<br>ダークブロンズ | アルミ注出成形材 | 1  |
| KS-TS-DY6303A | ¥93,000        | 1202x1080x80  |                    |          |    |
| KS-TS-DY7302A | ¥130,000       | 2502x895x110  |                    |          |    |
| KS-TS-DY7304A | ¥150,000       | 2502x1680x110 |                    |          |    |

2016年4月発刊の総合カタログより削除させていただきます。  
 (建築金物総合カタログ2015のページを印刷しております。)

### スタンド看板

#### KS-TS-DY1535S~KS-TS-DY1539S

■製品仕様 標準生産品です。注：表示は別途価格となります。この製品の設置に関しては、別途お問い合わせください。\*部分のみステンカラー可

| 品名            | 本体価格<br>(税別価格) | サイズ(H×W×D)    | 仕上    | 材質            | 入数 |
|---------------|----------------|---------------|-------|---------------|----|
| KS-TS-DY1535S | ¥400,000       | (756)×720×29  | ヘアライン | ステンレス(SUS304) | 1  |
| KS-TS-DY1538S | ¥430,000       | (882)×720×29  |       |               |    |
| KS-TS-DY1537S | ¥460,000       | (968)×720×29  |       |               |    |
| KS-TS-DY1538S | ¥510,000       | (968)×900×29  |       |               |    |
| KS-TS-DY1539S | ¥550,000       | (968)×1200×29 |       |               |    |

### スタンド看板

#### KS-TS-DJ6721A / KS-TS-DJ6722A / KS-TS-DJ6723A / KS-TS-DJ7721A / KS-TS-DJ7722A / KS-TS-DJ7723A

■製品仕様 標準生産品です。注：表示は別途価格となります。この製品の設置に関しては、別途お問い合わせください。\*部分のみステンカラー可

| 品名            | 本体価格<br>(税別価格) | サイズ(H×W×D)   | 仕上    | 材質                         | 入数 |
|---------------|----------------|--------------|-------|----------------------------|----|
| KS-TS-DJ6721A | ¥160,000       | 812×760×90   | ヘアライン | アルミ焼付材<br>アルミ処理<br>ダークブロンズ | 1  |
| KS-TS-DJ6722A | ¥190,000       | 812×1260×90  |       |                            |    |
| KS-TS-DJ6723A | ¥220,000       | 812×1660×90  |       |                            |    |
| KS-TS-DJ7721A | ¥180,000       | 812×760×110  |       |                            |    |
| KS-TS-DJ7722A | ¥210,000       | 812×1260×110 |       |                            |    |
| KS-TS-DJ7723A | ¥250,000       | 812×1660×110 |       |                            |    |

300 NASTA

### スタンド看板

#### KS-TS-DJ1530S~KS-TS-DJ1533S

■製品仕様 標準生産品です。注：表示は別途価格となります。この製品の設置に関しては、別途お問い合わせください。\*部分のみステンカラー可

| 品名            | 本体価格<br>(税別価格) | サイズ(H×W×D)     | 仕上    | 材質            | 入数 |
|---------------|----------------|----------------|-------|---------------|----|
| KS-TS-DJ1530S | ¥360,000       | (788)×900×61   | ヘアライン | ステンレス(SUS304) | 1  |
| KS-TS-DJ1531S | ¥390,000       | (788)×1200×61  |       |               |    |
| KS-TS-DJ1532S | ¥440,000       | (1024)×1200×61 |       |               |    |
| KS-TS-DJ1533S | ¥330,000       | (1024)×800×61  |       |               |    |

### スタンド看板

#### KS-TS-DJ2701S~KS-TS-DJ2704S

■製品仕様 標準生産品です。注：表示は別途価格となります。この製品の設置に関しては、別途お問い合わせください。\*部分のみステンカラー可

| 品名            | 本体価格<br>(税別価格) | サイズ(H×W×D)  | 仕上    | 材質            | 入数 |
|---------------|----------------|-------------|-------|---------------|----|
| KS-TS-DJ2701S | ¥260,000       | 820×730×60  | ヘアライン | ステンレス(SUS304) | 1  |
| KS-TS-DJ2702S | ¥310,000       | 820×1330×60 |       |               |    |
| KS-TS-DJ2703S | ¥370,000       | 820×1730×60 |       |               |    |
| KS-TS-DJ2704S | ¥390,000       | 820×1930×60 |       |               |    |

300 NASTA

### ポスターケース

#### KS-TS-DP6215A / KS-TS-DP6218A / KS-TS-DP6221A

■製品仕様 標準生産品です。注：この製品の設置に関しては、別途お問い合わせください。\*部分のみステンカラー可

| 品名            | 本体価格<br>(税別価格) | H×W×D         | A    | B    | 仕上    | 材質     | 入数 |
|---------------|----------------|---------------|------|------|-------|--------|----|
| KS-TS-DP6215A | ¥510,000       | 1900×1500×120 | 1600 | 1840 | ヘアライン | アルミ焼付材 | 1  |
| KS-TS-DP6218A | ¥570,000       | 1900×1800×120 | 1600 | 1840 |       |        |    |
| KS-TS-DP6221A | ¥600,000       | 1900×2100×120 | 2100 | 1940 |       |        |    |

302 NASTA

### 消火器ボックス(全埋込) Lタイプ/サイン・文字付

#### KS-FE111 / KS-FE101 / KS-FE115 / KS-FE105

●あらゆる空間を演出できるよう、仕上げを3タイプご用意しました。●全埋込(Lタイプ) ●10秒消火器対応機構 ●案内仕様 ●フックが付いていますので、地震等でも消火器は倒れません。(フックが付きにくい消火器は掛けことができません。)

■製品仕様 ※印は別途生産品です。注：消火器本体は別途ご購入ください。

| 品名           | 本体価格<br>(税別価格) | サイズ(H×W×D)  | 仕上       | 材質  | 仕上 | 仕様 | 入数 |
|--------------|----------------|-------------|----------|-----|----|----|----|
| KS-FE111-MG  | ¥25,500        | 711×307     | メタリックグレー | クリア | 本体 | 案内 | 案内 |
| KS-FE111-SG  | ¥25,500        |             | メタリックグレー | クリア | 本体 | 案内 | 案内 |
| ※KS-FE101-MG | ¥19,000        | 896×307×167 | メタリックグレー | クリア | 本体 | 案内 | 案内 |
| ※KS-FE101-SG | ¥19,000        |             | メタリックグレー | クリア | 本体 | 案内 | 案内 |
| KS-FE115     | ¥52,000        | 616×307     | ヘアライン    | クリア | 本体 | 案内 | 案内 |
| KS-FE105     | ¥45,000        |             | ヘアライン    | クリア | 本体 | 案内 | 案内 |

320 NASTA

※黒く塗りつぶされた箇所は継続品です。建築金物総合カタログ2015をご覧ください。



# 2016年4月発刊の総合カタログより削除させていただきます。 (建築金物総合カタログ2015のページを印刷しております。)

### 消火器ボックス (全埋込) S タイプ/表示なし

KS-FE311 / KS-FE301 / KS-FE315 / KS-FE305

●あらゆる空間を演出できるよう、仕上げを3タイプご用意しました。●全埋込(Sタイプ) ●10型消火器対応機種 ●屋内仕様 ●フックが付いていますので、地震等でも消火器は倒れません。(フックがついていない消火器は掛けることができません。)

仕上: スチールメタリックグレー (本体・枠), スチールシルバーグレー (枠), ステンレスヘアークライン (本体・枠)

詳細図: 開口寸法 280mm, 256mm, 307mm, 271mm, 272mm. 材質: スチールメタリックグレー, スチールシルバーグレー, ステンレスヘアークライン.

※フック付 (別売品) KS-FE490 (※天板がステンレスは標準です) 本体価格 (税別価格) 10,500円

●付属品: 十字穴付ラスタピン(φ6) SUS 呼び4×30 2本, カールラック(φ10×32 2本)

■製品仕様 ※印は標準品です。 (注) 消火器本体は別途ご購入ください。

| 品名           | 本体価格 (税別価格) | サイズ(巾×高)    | 質量       | 本体色      | 枠   | 仕上 | 本体 | 材質 | 取付 |
|--------------|-------------|-------------|----------|----------|-----|----|----|----|----|
| ※KS-FE311-MG | ¥22,000     | 896×307×167 | 6.3kg    | メタリックグレー | クリア | —  | —  | —  | —  |
| ※KS-FE311-SG | ¥22,000     |             | 6.3kg    | メタリックグレー | クリア | —  | —  | —  | —  |
| ※KS-FE301-MG | ¥19,000     |             | 6.3kg    | メタリックグレー | クリア | —  | —  | —  | —  |
| ※KS-FE301-SG | ¥19,000     | 6.3kg       | メタリックグレー | クリア      | —   | —  | —  | —  |    |
| ※KS-FE315    | ¥47,000     | 5.0kg       | —        | —        | —   | —  | —  | —  | —  |
| ※KS-FE305    | ¥39,000     | 4.9kg       | —        | —        | —   | —  | —  | —  | —  |

### 消火器ボックス (半埋込) L タイプ/サイン・文字付

KS-FEH101 / KS-FEH105

●あらゆる空間を演出できるよう、仕上げを3タイプご用意しました。●半埋込(Lタイプ) ●10型消火器対応機種 ●屋内仕様 ●フックが付いていますので、地震等でも消火器は倒れません。(フックがついていない消火器は掛けることができません。)

仕上: スチールメタリックグレー (本体・枠), スチールシルバーグレー (枠), ステンレスヘアークライン (本体・枠)

詳細図: 開口寸法 280mm, 256mm, 307mm, 271mm, 272mm. 材質: スチールメタリックグレー, スチールシルバーグレー, ステンレスヘアークライン.

※フック付 (別売品) KS-FE490 (※天板がステンレスは標準です) 本体価格 (税別価格) 10,500円

●付属品: 十字穴付ラスタピン(φ6) SUS 呼び4×30 2本, カールラック(φ10×32 2本)

■製品仕様 ※印は標準品です。 (注) 消火器本体は別途ご購入ください。

| 品名            | 本体価格 (税別価格) | サイズ(巾×高)    | 質量    | 本体色      | 枠        | 仕上 | 本体 | 材質 | 取付 |
|---------------|-------------|-------------|-------|----------|----------|----|----|----|----|
| ※KS-FEH101-MG | ¥21,000     | 896×307×167 | 5.0kg | メタリックグレー | メタリックグレー | —  | —  | —  | —  |
| ※KS-FEH101-SG | ¥21,000     |             | 5.0kg | メタリックグレー | メタリックグレー | —  | —  | —  | —  |
| ※KS-FEH105    | ¥41,000     | 4.6kg       | —     | —        | —        | —  | —  | —  | —  |

### 消火器ボックス (全埋込) S タイプ/表示なし

KS-FE405

●移動が自由自在なのでさまざまなスペースへ設置できます。●10型消火器、強化消火器 (2L・3L) が収納、設置可能です。●屋内仕様。

詳細図: 開口寸法 220mm, 201mm, 31mm, 222mm, 651mm.

■製品仕様 (注) 消火器本体は別途ご購入ください。

| 品名       | 本体価格 (税別価格) | サイズ(巾×高)    | 質量    | 仕上            | ベース  | フレーム           | ベース | 材質    | 取付 |
|----------|-------------|-------------|-------|---------------|------|----------------|-----|-------|----|
| KS-FE405 | ¥16,500     | 651×220×232 | 2.0kg | ヘアークライン/クリア塗装 | ブラック | ステンレス (SUS304) | —   | AE5樹脂 | 2  |

### 消火器ケース (据置)

KS-FEF101 / KS-FEF105

●移動が自由自在なのでさまざまなスペースへ設置できます。●10型消火器対応機種。●屋内仕様。

詳細図: 開口寸法 270mm, 190mm, 435mm, 220mm, 10mm.

■製品仕様 (注) 消火器本体は別途ご購入ください。

| 品名        | 本体価格 (税別価格) | サイズ(巾×高)    | 質量    | 色             | 仕上 | ベース | 材質 | 取付 |
|-----------|-------------|-------------|-------|---------------|----|-----|----|----|
| KS-FEF101 | ¥9,500      | 430×270×230 | 3.0kg | メタリックグレー      | —  | —   | —  | —  |
| KS-FEF105 | ¥18,500     |             | 2.0kg | ヘアークライン/クリア塗装 | —  | —   | —  | —  |

消火器ケース (据置) KS-FEF201

●移動が自由自在なのでさまざまなスペースへ設置できます。●10型消火器対応機種。●屋内仕様。

詳細図: 開口寸法 280mm, 620mm, 210mm, 80mm.

■製品仕様 (注) 消火器本体は別途ご購入ください。

| 品名        | 本体価格 (税別価格) | サイズ(巾×高)    | 質量    | 色        | 仕上 | ベース | 材質 | 取付 |
|-----------|-------------|-------------|-------|----------|----|-----|----|----|
| KS-FEF201 | ¥18,500     | 620×280×210 | 5.1kg | メタリックグレー | —  | —   | —  | —  |

※黒く塗りつぶされた箇所は継続品です。建築金物総合カタログ2015をご覧ください。

2016年4月発刊の総合カタログより削除させていただきます。  
 (建築金物総合カタログ2015のページを印刷しております。)

05 消火器ボックス



**表示プレート**

**消火器**  
EXTINGUISHER

KS-FE410 (Lタイプ) 本体価格 (税別価格) ¥1,200  
 材質: 本体:ABS樹脂 t=2.0mm  
 サイズ: H200×W202  
 質量: 1.4kg  
 色: 白  
 取付: シェッド取付  
 付属品: 消火器1個  
 付属品に「消火器」の取付金具が同梱されています。

KS-FE420 (Mタイプ) 本体価格 (税別価格) ¥950  
 材質: 本体:ABS樹脂 t=2.0mm  
 サイズ: H100×W102  
 質量: 70g  
 色: 白  
 取付: シェッド取付  
 付属品: 消火器1個  
 付属品に「消火器」の取付金具が同梱されています。

328 NASTA

07 換気部材 丸型天井用 断熱密閉レジスター

**換気部材 断熱密閉レジスター**  
KS-8860PR

●ケリりに断熱材 (発泡ポリエチレン) が入っています。  
 ●防虫網付。(ABS樹脂成形網)

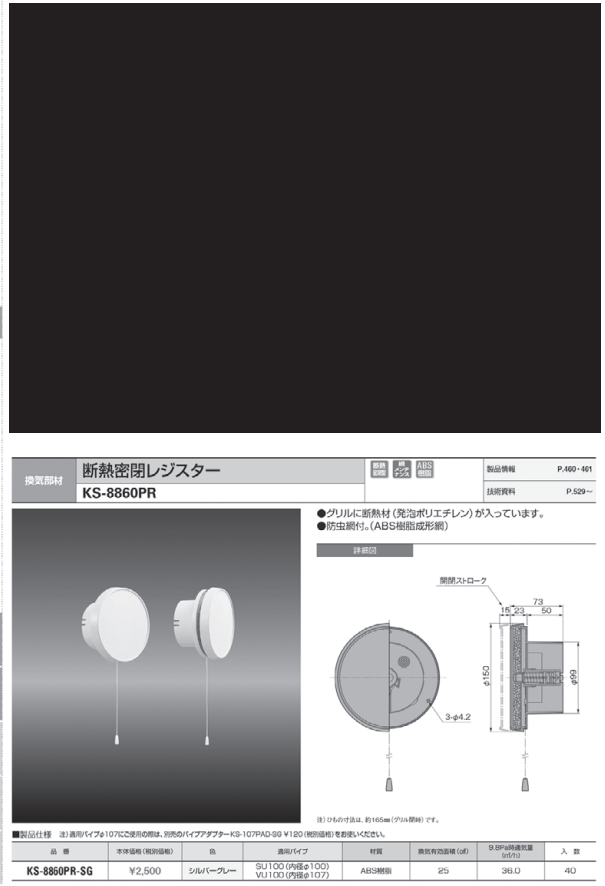

■製品仕様 注) 高円タイプ107に適合する場合は、別冊のバイアアプターKS-107PAD-SG V120 (別冊価格) をお買いください。

| 品名           | 本体価格 (税別価格) | 色       | 高円タイプ                            | 材質    | 換気有効面積 (㎡) | 9.8Pa時の静圧差 (Pa) | 入数 |
|--------------|-------------|---------|----------------------------------|-------|------------|-----------------|----|
| KS-8860PR-SG | ¥2,500      | シルバーグレー | SU100 (内径φ100)<br>VU100 (内径φ107) | ABS樹脂 | 2.5        | 36.0            | 40 |

366 NASTA

**換気部材 負圧作動レジスター (フィルター付)**

**KS-8616PFL / KS-8616PF**

●レンジファンの運転時に室内外に生じる圧力差によって作動します。  
 ●レンジファンの運転で部屋が真空になり、停止時には不快な瞬間風を防止します。  
 ●強風時などに閉じておきたい場合はロック機構により閉じることができます。  
 (レンジファン運転時には必ずロックを解除してください)  
 ●開閉機構にマグネットを使用しているため、風などによる不快な開閉動作を繰り返すことがありません。(PAT)  
 ●性能を効率よく発揮させるため、屋外フードはKS-V15FS、KS-V15AH、KS-B620SHEのご使用をお勧めします。  
 ●フィルター付。  
 ●KS-B616PFは断熱材付です。

お手入れ方法  
 ・フィルターは2〜3ヶ月に1度、定期的に水洗いしてください。  
 交換目安は半年から1年を推奨致します。

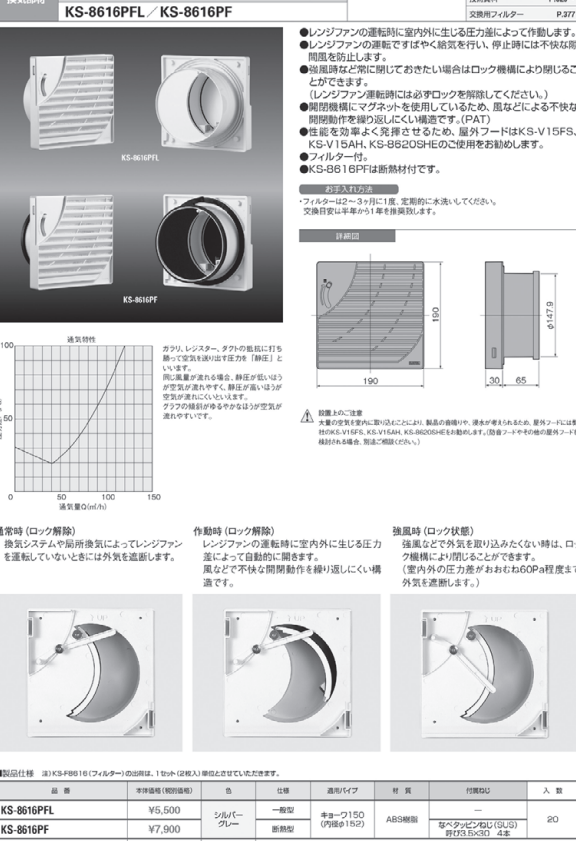

■製品仕様 注) KS-F8616 (フィルター付) の取付は、1セット (2枚入) 単位とさせていただきます。

| 品名         | 本体価格 (税別価格) | 色       | 仕様  | 高円タイプ           | 材質                       | 付属品 | 入数 |
|------------|-------------|---------|-----|-----------------|--------------------------|-----|----|
| KS-8616PFL | ¥5,500      | シルバーグレー | 一般型 | 単径φ150 (内径φ152) | ABS樹脂                    | —   | 20 |
| KS-8616PF  | ¥7,900      | —       | 断熱型 | —               | 発泡ポリエチレン (SU5) 厚さ15mm 4本 | —   | —  |
| KS-F8616   | ¥1,200      | 白       | —   | —               | 材質: 発泡ポリエチレン 1セット2枚入     | —   | —  |

07 換気部材 負圧作動レジスター (フィルター付)

NASTA 373

07 換気部材 兼用型仮枠アンカー

**換気部材 兼用型仮枠アンカー**  
KS-56TFP / KS-75TFP / KS-100TFP

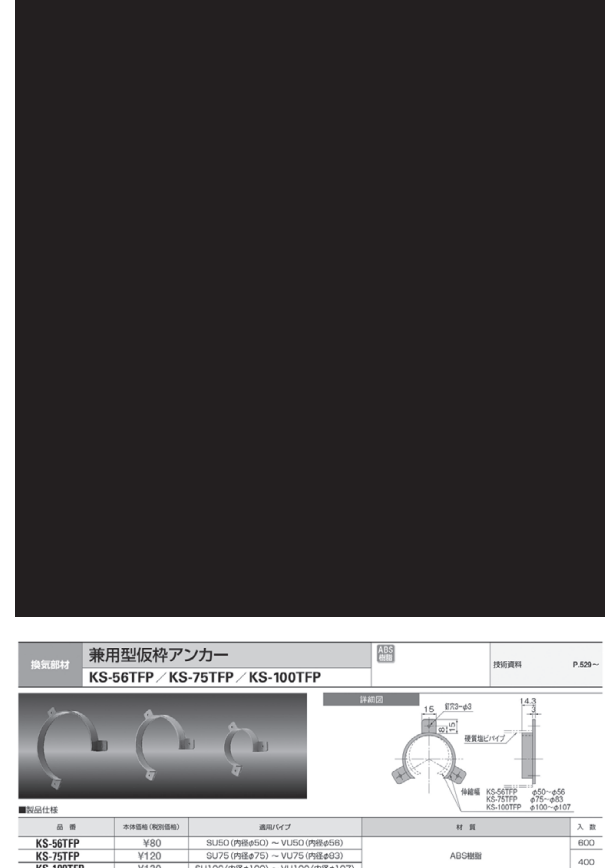

■製品仕様

| 品名        | 本体価格 (税別価格) | 高円タイプ                           | 材質    | 入数  |
|-----------|-------------|---------------------------------|-------|-----|
| KS-56TFP  | ¥90         | SU50 (内径φ50) ~ VU50 (内径φ56)     | ABS樹脂 | 800 |
| KS-75TFP  | ¥120        | SU75 (内径φ75) ~ VU75 (内径φ83)     | ABS樹脂 | 400 |
| KS-100TFP | ¥130        | SU100 (内径φ100) ~ VU100 (内径φ107) | ABS樹脂 | 400 |

NASTA 425

※ 黒く塗りつぶされた箇所は継続品です。建築金物総合カタログ2015をご覧ください。

2016年4月発刊の総合カタログより削除させていただきます。  
 (建築金物総合カタログ2015のページを印刷しております。)

### 換気部材 ルームクーラーインサート

KS-IP2062 / KS-IP2063 / KS-IP2064 / KS-IP2065 / KS-IP2066-30 / KS-IP2066-45 / KS-IP2067 / KS-IP2068 / KS-IP2069

●製品仕様 注) ●印は2014年12月をもって廃棄とさせていただきます。

| 品名           | 本体価格(税別価格) | 色    | 製品寸法 (H×W)      | 材質    | 換気有効面積 (㎡) | 付属品 | 入数    |
|--------------|------------|------|-----------------|-------|------------|-----|-------|
| KS-IP2062    | ¥560       | —    | φ20M10×長さ450    | —     | —          | —   | 50    |
| KS-IP2063    | ¥1,350     | —    | φ2M10×長さ200×φ50 | —     | —          | —   | 15    |
| KS-IP2064-SG | ¥100       | シルバー | φ20M10×長さ450    | ABS樹脂 | —          | —   | 1,000 |
| KS-IP2065-SG | ¥160       | —    | φ20M10×長さ450    | —     | —          | —   | 150   |
| KS-IP2066-30 | ¥110       | —    | φ20M10×長さ450    | —     | —          | —   | 300   |
| KS-IP2066-45 | ¥110       | —    | φ20M10×長さ450    | —     | —          | —   | 300   |
| KS-IP2067    | ¥110       | —    | φ20M10×長さ450    | —     | —          | —   | 300   |
| KS-IP2068    | ¥70        | —    | φ20M10×長さ450    | —     | —          | —   | 300   |
| KS-IP2069-SG | ¥100       | シルバー | φ20M10×長さ450    | ABS樹脂 | —          | —   | 1,000 |

07 換気部材 ルームクーラーインサート 水漏し板

### 換気部材 角型レジスター

KS-6010M

●製品仕様 注) ●印は2014年12月をもって廃棄とさせていただきます。

| 品名                | 本体価格(税別価格) | 色    | 製品寸法 (H×W) | 材質       | 換気有効面積 (㎡) | 付属品 | 入数 |
|-------------------|------------|------|------------|----------|------------|-----|----|
| KS-6010M-1520-SG  | ¥6,000     | シルバー | 154×205    | カチオン塗装   | —          | —   | 6  |
| ●KS-6010M-2025-SG | ¥7,500     | シルバー | 204×255    | アクリル樹脂塗装 | —          | —   | 6  |

### 換気部材 角型レジスター(ダンパー付)

KS-6010MF

●製品仕様 注) ●印は2014年12月をもって廃棄とさせていただきます。

| 品名                 | 本体価格(税別価格) | 色    | 製品寸法 (H×W) | 材質       | 換気有効面積 (㎡) | 付属品 | 入数 |
|--------------------|------------|------|------------|----------|------------|-----|----|
| KS-6010MF-1520-SG  | ¥8,700     | シルバー | 154×205    | カチオン塗装   | —          | —   | 6  |
| ●KS-6010MF-2025-SG | ¥10,500    | シルバー | 204×255    | アクリル樹脂塗装 | —          | —   | 6  |

432 NASTA

### 換気部材 角型ガラリ(水切無)

KS-411PN

●製品仕様

| 品名          | 本体価格(税別価格) | 色      | 製品寸法 (H×W) | 材質    | 換気有効面積 (㎡) | 付属品                     | 入数 |
|-------------|------------|--------|------------|-------|------------|-------------------------|----|
| KS-411PN-LG | ¥1,250     | ライトグレー | 118×275    | ABS樹脂 | 80         | 丸型木ねじ(ユニクロ)呼び3.8×2.3 4本 | 50 |

### 換気部材 角型ガラリ(水切付)

KS-5311P

●納付製作可能です。(別途お見積り致します。)

●製品仕様

| 品名               | 本体価格(税別価格) | 色      | 製品寸法 (H×W) | 材質    | 換気有効面積 (㎡) | 付属品                     | 入数 |
|------------------|------------|--------|------------|-------|------------|-------------------------|----|
| KS-5311P-1520-LG | ¥840       | ライトグレー | 157×203    | ABS樹脂 | 66         | 丸型木ねじ(ユニクロ)呼び3.8×2.0 4本 | 40 |
| KS-5311P-2025-LG | ¥1,550     | ライトグレー | 213×254    | ABS樹脂 | 222        | 丸型木ねじ(ユニクロ)呼び3.8×2.5 4本 | 20 |

07 換気部材 角型ガラリ(水切無) 角型ガラリ(水切付)

### 換気部材 パレスピアA(角型)

KS-0920P

●水切り付。●防虫網付。(PP樹脂成形網)

●製品仕様

| 品名          | 本体価格(税別価格) | 色    | サイズ(H×W) | 材質       | 換気有効面積 (㎡) | 付属品                    | 入数 |
|-------------|------------|------|----------|----------|------------|------------------------|----|
| KS-0920P-SG | ¥3,500     | シルバー | 605×380  | 高耐熱性PP樹脂 | 126        | 丸型木ねじ(SUS)呼び4.1×4.5 6本 | 4  |
| KS-0920P-BK | —          | ブラック | —        | —        | —          | —                      | —  |

### 換気部材 パレスピアB(丸型)

KS-0932PN

●白及び黒を基調とした吹風機デザインです。●高耐熱性樹脂(AES樹脂)を採用しました。●樹脂成形網付。●後付タイプです。

●製品仕様

| 品名           | 本体価格(税別価格) | 色    | 材質    | 換気有効面積 (㎡) | 付属品                    | 入数 |
|--------------|------------|------|-------|------------|------------------------|----|
| KS-0932PN-W  | ¥14,000    | ホワイト | ABS樹脂 | 41         | 丸型木ねじ(SUS)呼び4.1×4.5 4本 | 4  |
| KS-0932PN-BK | —          | ブラック | —     | —          | —                      | —  |

### 換気部材 パレスピアB2(丸型)

KS-0934PN

●植物の外観を引き立てるアクセントとして使用する設計用モデルです。●高耐熱性樹脂(AES樹脂)を採用。軽量で施工が容易です。●住宅の外壁色に合わせ込め色をご用意しました。

●製品仕様

| 品名           | 本体価格(税別価格) | 色    | サイズ  | 材質    | 換気有効面積 (㎡) | 付属品                    | 入数 |
|--------------|------------|------|------|-------|------------|------------------------|----|
| KS-0934PN-SG | ¥9,500     | シルバー | φ550 | ABS樹脂 | —          | 丸型木ねじ(SUS)呼び4.1×4.5 6本 | 4  |
| KS-0934PN-BK | —          | ブラック | —    | —     | —          | —                      | —  |

07 換気部材 パレスピアA(角型) パレスピアB(丸型) パレスピアB2(丸型)

※黒く塗りつぶされた箇所は継続品です。建築金物総合カタログ2015をご覧ください。



2016年4月発刊の総合カタログより削除させていただきます。  
 (建築金物総合カタログ2015のページを印刷しております。)

### 換気部材 床通気ガラリ(連結タイプ)

KS-0404PS / KS-0404P

●居室と床下空間をつなげて通気口としてご使用いただけます。  
 ●必要な開口面積に合わせて、連結して使用することができます。  
 ●小物落下防止ネット付。

詳細図  
 KS-0404PS

取付図  
 1 敷地に必要なガラリの枚数とエンドピースの寸法に合わせて下地となる枠を組みます。  
 2 フロア材(床盤)裏面に開口部を切り出し、切り口をキレイに仕上げてください。  
 3 開口部の裏面にエンドピースを必ず設置してください。  
 4 ガラリ裏面のネットが、ネットが固定されているか確認し、エンドピースの凹凸にガラリの凹凸を合わせ開口部にはめ込みます。

取付例1 (フロア材2mmの場合) ※フロア材12mmの場合

取付例2 (フロア材2mm以外の場合) ※フロア材12mmの場合

開口寸法 A 設定方法  
 長手方向  
 ・フロア材、フロア下材材の最小開口寸法は、製品スルーサイズに取付けられるよう寸法としています。  
 最小開口寸法 A = 300.5x使用ガラリ枚数 + 32  
 ・フロア材、フロア下材材の最大開口寸法は、開口を製品で覆う事ができる程度寸法としています。  
 取付け可能な最大開口寸法(長手方向)の最大開口寸法は、開口を製品で覆う事ができる範囲寸法としています。  
 ※取付け可能な最小開口寸法より小さい場合は、または最大開口寸法より大きい場合は、お取付け及び施工に不具合が及びます。

取付例3 (フロア材2mm以外の場合) ※フロア材12mmの場合

製品仕様

| 品番           | 本体価格(税別価格) | 色       | 仕様                           | サイズ(D×W) | 付属品                  | 材質    | 換気有効面積 (㎡)          | 入数 |
|--------------|------------|---------|------------------------------|----------|----------------------|-------|---------------------|----|
| KS-0404PS-SG | ¥2,000     | シルバーグレー | 基本セット<br>(ガラリ) 枚、落下防止ネット1枚   | 155×348  | 取付金具(SUS) 厚1.4×20 4本 | ABS樹脂 | 11.4<br>(ガラリ) 枚数(D) | 20 |
| KS-0404PS-BN | ¥2,000     | ブラック    |                              |          |                      |       |                     |    |
| KS-0404PS-LB | ¥2,000     | ライトベージュ |                              |          |                      |       |                     |    |
| KS-0404P-SG  | ¥1,600     | シルバーグレー | 床通気ガラリ<br>(フロア材1枚、落下防止ネット1枚) | 155×304  | —                    | ABS樹脂 | —                   | 20 |
| KS-0404P-BN  | ¥1,600     | ブラック    |                              |          |                      |       |                     |    |
| KS-0404P-LB  | ¥1,600     | ライトベージュ |                              |          |                      |       |                     |    |

※ KS-0404PS(ガラリ) 枚の基本セットに4枚です。ガラリ2枚以上を連結して使用する場合はKS-0404Pを、連結しない場合はP.529にて使用してください。

NASTA 445

### 換気部材 角型天井グリル

KS-0701P

●ガラリ形状により、開口部内部が見えにくいデザインです。  
 ●取り付けワンタッチ方式の金具を採用しました。

詳細図

製品仕様

| 品番       | 本体価格(税別価格) | 色       | サイズ     | 取付開口寸法   | 材質    | 換気有効面積 (㎡) | 入数 |
|----------|------------|---------|---------|----------|-------|------------|----|
| KS-0701P | ¥560       | シルバーグレー | □121×45 | □101-104 | ABS樹脂 | 35         | 60 |

※ 製品の寸法はJIS規格に準拠しております。取付けの際は必ず製品仕様書をご確認ください。

446 NASTA

### 換気部材 丸型妻換気口

KS-0988P1

製品仕様

| 品番           | 本体価格(税別価格) | 色       | サイズ  | 材質    | 換気有効面積 (㎡) | 入数 |
|--------------|------------|---------|------|-------|------------|----|
| KS-0988P1-SG | ¥510       | シルバーグレー | φ124 | ABS樹脂 | 13         | 30 |

取付けの際の開口寸法は、上記サイズ寸法より2mm以上大きめてください。

### 換気部材 丸型妻換気口

KS-0988P2

製品仕様

| 品番           | 本体価格(税別価格) | 色       | サイズ  | 材質      | 換気有効面積 (㎡) | 入数 |
|--------------|------------|---------|------|---------|------------|----|
| KS-0988P2-SG | ¥420       | シルバーグレー | φ116 | ポリプロピレン | 19         | 60 |

取付けの際の開口寸法は、上記サイズ寸法より2mm以上大きめてください。

NASTA 447

### 換気部材 軒天換気口

KS-0831S-N / KS-0832S-N / KS-0833S-N

●おしはサイドに開いているので自立しません。

製品仕様

| 品番         | 本体価格(税別価格) | サイズ(D×W) | A   | B   | C   | D   | E   | 仕上    | 材質                    | 換気有効面積 (㎡) | 入数 |
|------------|------------|----------|-----|-----|-----|-----|-----|-------|-----------------------|------------|----|
| KS-0831S-N | ¥2,350     | 100×380  | 402 | 380 | 202 | 180 | 262 | —     | —                     | 122        | —  |
| KS-0832S-N | ¥1,800     | 100×380  | 402 | 380 | 122 | 100 | 262 | クリア塗装 | ステンレス(SUS304) 1×0.4mm | 70         | 20 |
| KS-0833S-N | —          | 150×200  | 222 | 200 | 172 | 150 | 140 | —     | —                     | 54         | —  |

取付けの際の開口寸法は、上記サイズ寸法より2mm以上大きめてください。

NASTA 451

※ 黒く塗りつぶされた箇所は継続品です。建築金物総合カタログ2015をご覧ください。

2016年4月発刊の総合カタログより削除させていただきます。  
 (建築金物総合カタログ2015のページを印刷しております。)

07 換気部材 丸型床下換気口



注) 取り付け部の開口寸法は、上記サイズより2mm以上大きめてください。

| 換気部材        |            | 丸型床下換気口 |      | KS-0384P      |       | ABS       |    | 技術資料 |  | P.529- |  |
|-------------|------------|---------|------|---------------|-------|-----------|----|------|--|--------|--|
| 品名          | 本体価格(税別価格) | 色       | サイズ  | 適合タイプ         | 材質    | 換気有効面積(㎡) | 入数 |      |  |        |  |
| KS-0384P-LG | ¥1,950     | ライトグレー  | φ204 | SU200(9径φ206) | ABS樹脂 | 189       | 20 |      |  |        |  |

注) 取り付け部の開口寸法は、上記サイズより2mm以上大きめてください。

●製品仕様

| 品名          | 本体価格(税別価格) | 色      | サイズ  | 適合タイプ         | 材質    | 換気有効面積(㎡) | 入数 |
|-------------|------------|--------|------|---------------|-------|-----------|----|
| KS-0384P-LG | ¥1,950     | ライトグレー | φ204 | SU200(9径φ206) | ABS樹脂 | 189       | 20 |

注) 取り付け部の開口寸法は、上記サイズより2mm以上大きめてください。

●製品仕様

- 黒付製作可能です。(別途お見積り致します。)
- 体育館・公共施設の基礎に多く使われています。

NASTA 455

07 換気部材 通気バッキン



注) 取り付け部の開口寸法は、上記サイズより2mm以上大きめてください。

| 換気部材                   |            | 通気バッキン |     | KS-0330P-1012 / KS-0330P-1020 / KS-0330P-1220 |    | ABS       |    | 技術資料 |  | P.527 |  |
|------------------------|------------|--------|-----|---|----|-----------|----|------|--|-------|--|
| 品名                     | 本体価格(税別価格) | 色      | サイズ | 適合タイプ   | 材質 | 換気有効面積(㎡) | 入数 |      |  |       |  |
| KS-0330P-1020 (通気バッキン) |            |        |     |   |    |           |    |      |  |       |  |

注) 取り付け部の開口寸法は、上記サイズより2mm以上大きめてください。

●製品仕様

- 従来の床下換気口工法と比べ均等な換気ができ、土台の腐朽を防ぐ効果があります。
- 従来の床下換気口工法での基礎の切り欠きは不要となり、施工が簡単になります。
- 基礎の切り欠き部でのひび割れがなくなることにより、強度・耐久性がアップします。
- ポリプロピレンの良質な再生プラスチック材を特殊製法により成形し、十分安全な耐荷重強度を出しております。



注) 取り付け部の開口寸法は、上記サイズより2mm以上大きめてください。

| 換気部材                     |            | 丸型床下換気口 |     | KS-0330P-1020-S1 (スペーサー) |    | ABS       |    | 技術資料 |  | P.529- |  |
|--------------------------|------------|---------|-----|--------------------------|----|-----------|----|------|--|--------|--|
| 品名                       | 本体価格(税別価格) | 色       | サイズ | 適合タイプ                    | 材質 | 換気有効面積(㎡) | 入数 |      |  |        |  |
| KS-0330P-1020-S1 (スペーサー) |            |         |     |                          |    |           |    |      |  |        |  |

注) 取り付け部の開口寸法は、上記サイズより2mm以上大きめてください。

●製品仕様

- 黒付製作可能です。(別途お見積り致します。)
- 体育館・公共施設の基礎に多く使われています。

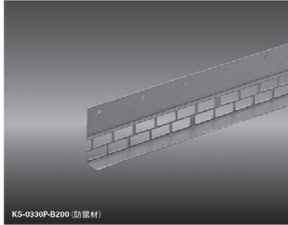

注) 取り付け部の開口寸法は、上記サイズより2mm以上大きめてください。

| 換気部材                |            | 通気バッキン |     | KS-0330P-B200 (防塵材) |    | ABS       |    | 技術資料 |  | P.529- |  |
|---------------------|------------|--------|-----|---------------------|----|-----------|----|------|--|--------|--|
| 品名                  | 本体価格(税別価格) | 色      | サイズ | 適合タイプ               | 材質 | 換気有効面積(㎡) | 入数 |      |  |        |  |
| KS-0330P-B200 (防塵材) |            |        |     |                     |    |           |    |      |  |        |  |

注) 取り付け部の開口寸法は、上記サイズより2mm以上大きめてください。

●製品仕様

- 黒付製作可能です。(別途お見積り致します。)
- 体育館・公共施設の基礎に多く使われています。

456 NASTA

07 換気部材 通気バッキン

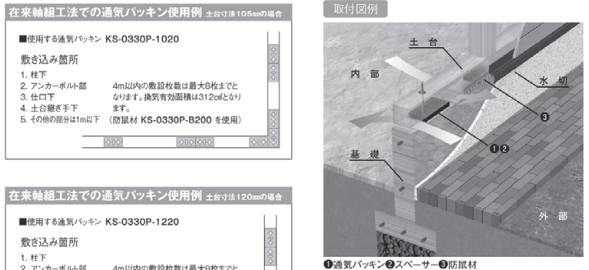

注) 取り付け部の開口寸法は、上記サイズより2mm以上大きめてください。

**在来軸組工法での通気バッキン使用例 土台寸法105mmの場合**

■使用する通気バッキン KS-0330P-1020

敷き込み箇所

1. 柱下
2. アンカーボルト部 4m以内の敷設枚数は最大8枚までとなります。換気有効面積は312cm<sup>2</sup>となります。
3. 柱下
4. 土台継ぎ手
5. その他の部分は1m以下 (防塵材 KS-0330P-B200 を使用)

取付図例

●通気バッキン ●スペーサー ●防塵材

**在来軸組工法での通気バッキン使用例 土台寸法120mmの場合**

■使用する通気バッキン KS-0330P-1220

敷き込み箇所

1. 柱下
2. アンカーボルト部 4m以内の敷設枚数は最大8枚までとなります。換気有効面積は312cm<sup>2</sup>となります。
3. 柱下
4. 土台継ぎ手
5. その他の部分は1m以下 (防塵材 KS-0330P-B200 を使用)

●通気バッキン ●スペーサー ●防塵材

**2×4工法での通気バッキン使用例 404Hの場合**

■使用する通気バッキン KS-0330P-1012

敷き込み箇所

1. 柱下
2. アンカーボルト部 4m以内の敷設枚数は最大14枚までとなります。換気有効面積は301.6cm<sup>2</sup>となります。
3. 土台継ぎ手
4. その他の部分は1m以下 (防塵材 KS-0330P-B200 を使用)

●通気バッキン ●スペーサー ●防塵材

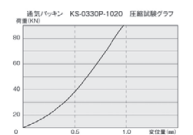

| 試験項目     | 試験方法          | 試験結果                  |
|----------|---------------|-----------------------|
| アイソレーション | JIS K 7110 準拠 | 2.8 KJ/m <sup>2</sup> |
| 引張強度     | JIS K 7113 準拠 | 10.8 MPa              |
| 曲げ強度     | JIS K 7171 準拠 | 21.6 MPa              |

住宅金融支援機構で「木造土台工法」における承認製品は廃止されています。承認通知書の写し及び承認特記仕様書の添付は不要です。

注) ●製品仕様

| 品名                | 本体価格(税別価格) | 色    | サイズ(H×W×L) | 材質    | 換気有効面積(㎡) | 入数 |
|-------------------|------------|------|------------|-------|-----------|----|
| KS-0330P-1012     | ¥530       | ブラック | 20×100×120 | PP樹脂  |           | 50 |
| KS-0330P-1020     | ¥670       |      | 20×100×200 |       |           | 30 |
| KS-0330P-1220     | ¥790       |      | 20×120×200 |       |           | 30 |
| ●KS-0330P-1012-S1 | ¥70        |      | 1×91×120   |       |           | 60 |
| KS-0330P-1020-S1  | ¥70        |      | 1×90×200   | 30    |           |    |
| KS-0330P-1020-S3  | ¥90        |      | 3×94×200   | 40    |           |    |
| KS-0330P-B200     | ¥450       | グレー  | 48×200×15  | 硬質PVC | 20        |    |

NASTA 457

07 換気部材 屏用ガラリ



注) 取り付け部の開口寸法は、上記サイズより2mm以上大きめてください。

| 換気部材        |            | 屏用ガラリ(KJ型) |          | KS-5211P |           | ABS   |  | 技術資料 |  | P.529- |  |
|-------------|------------|------------|----------|----------|-----------|-------|--|------|--|--------|--|
| 品名          | 本体価格(税別価格) | 色          | サイズ(H×W) | 材質       | 換気有効面積(㎡) | 入数    |  |      |  |        |  |
| KS-5211P-S6 | ¥2,000     | シルバーグレー    | 178×430  | ABS樹脂    | 269       | 20セット |  |      |  |        |  |

注) 取り付け部の開口寸法は、上記サイズより2mm以上大きめてください。

●製品仕様

- 屏厚30mm用。
- 一般住宅の脱衣室、物置等換気を必要とする屏に使われています。



注) 取り付け部の開口寸法は、上記サイズより2mm以上大きめてください。

| 換気部材        |            | 屏用ガラリ(KJ型) |          | KS-5212P |           | ABS   |  | 技術資料 |  | P.529- |  |
|-------------|------------|------------|----------|----------|-----------|-------|--|------|--|--------|--|
| 品名          | 本体価格(税別価格) | 色          | サイズ(H×W) | 材質       | 換気有効面積(㎡) | 入数    |  |      |  |        |  |
| KS-5212P-S6 | ¥2,300     | シルバーグレー    | 177×450  | ABS樹脂    | 87        | 20セット |  |      |  |        |  |

注) 取り付け部の開口寸法は、上記サイズより2mm以上大きめてください。

●製品仕様

- 屏厚28-33mm用。(はめ込み式)
- 一般住宅の脱衣室、物置等換気を必要とする屏に使われています。

458 NASTA

※ 黒く塗りつぶされた箇所は継続品です。建築金物総合カタログ2015をご覧ください。

2016年4月発刊の総合カタログより削除させていただきます。  
 (建築金物総合カタログ2015のページを印刷しております。)

**換気部材 扉用ブラインドガラリ KS-5221P** ABS 換気部材 P.529



●扉厚調整範囲は33~38mmです。  
 ●一般住宅の脱衣室、物置等換気を必要とする扉に使われています。

**詳細図**

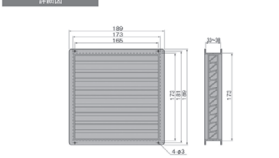

**製品仕様**

| 品番          | 本体価格(税別価格) | 色       | サイズ(巾×高) | 材質    | 換気有効面積 (㎡) | 入数    |
|-------------|------------|---------|----------|-------|------------|-------|
| KS-5221P-SG | ¥1,550     | シルバーグレー | 173×173  | ABS樹脂 | 102        | 30セット |

注)取付け部の開口寸法は、上記サイズ寸法より2mm以上大きめてください。

---

**換気部材 扉用ブラインドガラリ KS-5222P** ABS 換気部材 P.529



●扉厚調整範囲は33~38mmです。  
 ●一般住宅の脱衣室、物置等換気を必要とする扉に使われています。

**詳細図**

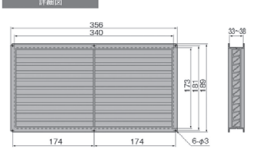

**製品仕様**

| 品番          | 本体価格(税別価格) | 色       | サイズ(巾×高) | 材質    | 換気有効面積 (㎡) | 入数    |
|-------------|------------|---------|----------|-------|------------|-------|
| KS-5222P-SG | ¥2,650     | シルバーグレー | 173×340  | ABS樹脂 | 204        | 20セット |

注)取付け部の開口寸法は、上記サイズ寸法より2mm以上大きめてください。

NASTA 459

**内装部材 ステンレス丸型パイプソケット KS-PH8** SUS304 換気部材 P.475



●最もスタンダードなパイプ支持金具です。  
 ●クローゼット、挿入などのパイプ取付金具です。

**詳細図**

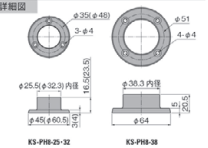

**製品仕様**

| 品番        | 本体価格(税別価格) | サイズ | 仕上    | 材質           | セット内容   | 付属品                       | 入数 |
|-----------|------------|-----|-------|--------------|---------|---------------------------|----|
| KS-PH8-25 | ¥340       | φ25 | ヘアライン | ステンレス SUS304 | 1セット2個入 | 黒木ねじ(SUS305)呼び3.1×20 3×2本 | 25 |
| KS-PH8-38 | ¥580       | φ38 |       |              |         | 黒木ねじ(SUS305)呼び3.1×20 4×2本 | 15 |

---

**内装部材 二重パイプソケット KS-PH9** SUS304 換気部材 P.475

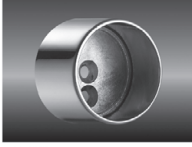

●クローゼット、挿入などのパイプ取付金具です。  
 ●取付ねじが見えません。  
 ●回転防止用ピン付。

**詳細図**

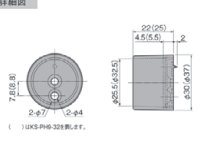

**製品仕様**

| 品番        | 本体価格(税別価格) | サイズ | 仕上     | 材質      | 付属品                    | 入数 |
|-----------|------------|-----|--------|---------|------------------------|----|
| KS-PH9-25 | ¥300       | φ25 | クロムめっき | 亜鉛ダイカスト | 黒木ねじ(鉄ニッケル)呼び3.5×25 2本 | 30 |

---

**内装部材 D型パイプソケット KS-PH10** SUS304 換気部材 P.475



●クローゼット、挿入などのパイプ取付金具です。  
 ●スライド蓋式のため、パイプの取り外しが可能です。

**詳細図**

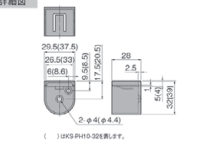

**製品仕様**

| 品番         | 本体価格(税別価格) | サイズ | 仕上     | 材質      | 付属品          | 入数                        |    |
|------------|------------|-----|--------|---------|--------------|---------------------------|----|
| KS-PH10-25 | ¥300       | φ25 | クロムめっき | 亜鉛ダイカスト | ステンレス SUS304 | 黒タッピンねじ(鉄ニッケル)呼び3.5×30 2本 | 30 |

NASTA 473

**内装部材 T型パイプブラケット KS-PH11** 亜鉛めっき 換気部材 P.475

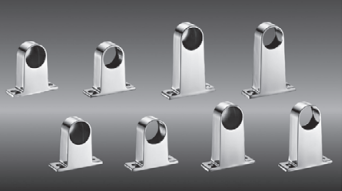

●クローゼットや挿入などのパイプ支持金具です。  
 ●T型とL型とE型とI型とJ型の5種類のタイプがあります。  
 ●長さの違う「Mタイプ」と「Lタイプ」の2種類があります。

**詳細図**

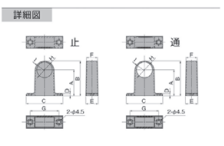

**製品仕様**

| 品番           | 本体価格(税別価格) | 形状 | サイズ | 寸法(mm) |    |    |   |    |    |    |      |      |   | 仕上 | 材質 | 付属品 | 入数 |
|--------------|------------|----|-----|--------|----|----|---|----|----|----|------|------|---|----|----|-----|----|
|              |            |    |     | A      | B  | C  | D | E  | F  | G  | H    | I    | J |    |    |     |    |
| KS-PH11-M25E | ¥400       | 止  | φ25 | 42.75  | 57 | 60 | 4 | 20 | 18 | 47 | 25.5 | 15.8 |   |    |    |     | 20 |
| KS-PH11-M25T | ¥400       | 通  | φ25 | 42.75  | 57 | 60 | 4 | 20 | 18 | 47 | 25.5 | 15.8 |   |    |    |     | 20 |
| KS-PH11-L25E | ¥600       | 止  | φ25 | 84.75  | 80 | 80 | 5 | 20 | 18 | 47 | 25.5 | 15.8 |   |    |    |     | 20 |
| KS-PH11-L25T | ¥600       | 通  | φ25 | 84.75  | 80 | 80 | 5 | 20 | 18 | 47 | 25.5 | 15.8 |   |    |    |     | 20 |

注)パイプが挿入される穴の径は、上記サイズ寸法より2mm以上大きめてください。

NASTA 474

**内装部材 ハンガーパイプ KS-CHP25S** SUS304 換気部材 P.475



●3種類のパイプ径と2種類の長さを用意しています。

**詳細図**

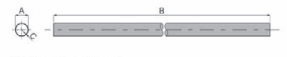

**製品仕様**

| 品番           | 本体価格(税別価格) | サイズ | 寸法(mm) |      | 仕上  | 材質                  | 入数 |
|--------------|------------|-----|--------|------|-----|---------------------|----|
|              |            |     | A      | C    |     |                     |    |
| KS-CHP25S-36 | ¥2,450     | φ25 | 25     | 3650 | 1.0 |                     | 10 |
| KS-CHP25S-40 | ¥2,700     | φ25 | 25     | 4000 | 1.0 |                     | 5  |
| KS-CHP38S-36 | ¥4,600     | φ38 | 38     | 3650 | 1.2 | ステンレス SUS304 + スチール | 10 |
| KS-CHP38S-40 | ¥5,010     | φ38 | 38     | 4000 | 1.2 |                     | 5  |

NASTA 475

※黒く塗りつぶされた箇所は継続品です。建築金物総合カタログ2015をご覧ください。

2016年4月発刊の総合カタログより削除させていただきます。  
 (建築金物総合カタログ2015のページを印刷しております。)

08 内装部材 バイメタル(アルミ/ステンレス)取っ手



**内装部材 収納型フック KS-HK2**

●壁埋込みの収納型フックでHIC壁へ取付可能です。

●製品仕様

| 品名     | 本体価格(本体価格) | 色    | サイズ(mm) | 仕上      | 材質 | 入数 |
|--------|------------|------|---------|---------|----|----|
| KS-HK2 | ¥1,050     | シルバー | φ12     | サテンニッケル | 黄銅 | 30 |

※このカタログの掲載品は、日替り色、美観の色は多少異なる場合があります。●このカタログの掲載品、価格等は変更されている場合がございます。

476 NASTA

08 内装部材 洗濯機用防水パン

**内装部材 洗濯機用防水パン KSF-6464A**

●全自動洗濯機用コンパクト設計です。  
 ●トラップはタデビキ、ヨコビキを用直し排水方向は自在です。  
 ●トラップは、アワ逆流防止装置付です。

●製品仕様

| 品名                     | 本体価格(本体価格) | 色        | サイズ(mm)    | 材質    | 付属品                     | 入数 |
|------------------------|------------|----------|------------|-------|-------------------------|----|
| KSF-6464A              | ¥10,000    | ---      | 80×840×640 | ABS樹脂 | トラスチック®(SJS) 売4.5×S0 4本 | 4  |
| KS-BHT-T-MW (タデビキトラップ) | ¥4,500     | ミルキーホワイト | ---        | ---   | ---                     | 20 |
| KS-BHT-Y-MW (ヨコビキトラップ) | ¥4,500     | ---      | ---        | ---   | ---                     | 20 |

注)トラップをご指定ください。例)タデビキの場合 KSF-6464A+KS-BHT-T-MW

**内装部材 洗濯機用防水パン KSF-8064A**

●トラップはタデビキ、ヨコビキを用直し排水方向は自在です。  
 ●トラップは、アワ逆流防止装置付です。

●製品仕様

| 品名                     | 本体価格(本体価格) | 色        | サイズ(mm)    | 材質    | 付属品                     | 入数 |
|------------------------|------------|----------|------------|-------|-------------------------|----|
| KSF-8064A              | ¥11,000    | ---      | 80×800×640 | ABS樹脂 | トラスチック®(SJS) 売4.5×S0 4本 | 4  |
| KS-BHT-T-MW (タデビキトラップ) | ¥4,500     | ミルキーホワイト | ---        | ---   | ---                     | 20 |
| KS-BHT-Y-MW (ヨコビキトラップ) | ¥4,500     | ---      | ---        | ---   | ---                     | 20 |

注)トラップをご指定ください。例)タデビキの場合 KSF-8064A+KS-BHT-T-MW

488 NASTA

08 内装部材 洗濯機用防水パン

**内装部材 洗濯機用防水パン KSF-8060**

●設計条件に合わせて3ヶ所の排水口が選択可能です。  
 ●トラップはタデビキ、ヨコビキを用直し排水方向は自在です。  
 ●トラップは、アワ逆流防止装置付です。

●製品仕様 ●印は2014年12月をもって廃棄とさせていただきます。

| 品名                     | 本体価格(本体価格) | 色     | サイズ(mm)    | 材質    | 付属品                     | 入数  |
|------------------------|------------|-------|------------|-------|-------------------------|-----|
| ●KSF-8060L             | ¥13,500    | ---   | 40×800×600 | FRP樹脂 | トラスチック®(SJS) 売4.5×S0 4本 | 4   |
| KSF-8060C              | ¥13,500    | アイボリー | ---        | ---   | ---                     | --- |
| ●KSF-8060R             | ¥13,500    | ---   | ---        | ---   | ---                     | --- |
| KS-BHT-T-MW (タデビキトラップ) | ¥4,500     | ---   | ---        | ---   | ---                     | 20  |
| KS-BHT-Y-MW (ヨコビキトラップ) | ¥4,500     | ---   | ---        | ---   | ---                     | 20  |

注)トラップをご指定ください。例)穴位置が右でヨコビキの場合 KSF-8060R+KS-BHT-Y-MW 注)穴位置は右上図を参照ください。

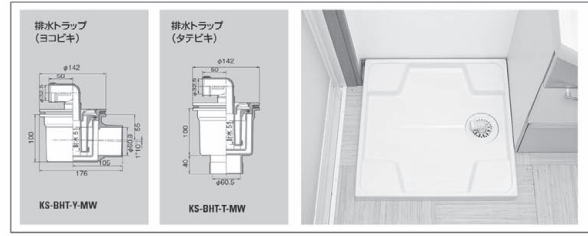

NASTA 489

09 外装部材 ダストボックス(大型ゴミ容器)

**外装部材 ダストボックス(大型ゴミ容器) KS-SDB700H / KS-SDB100H**

●シンプルデザインで、どのような場所にもフィットします。  
 ●排水管付なので丸洗いができます。  
 ●グリーン購入適合品

●製品仕様

| 品名         | 本体価格(本体価格) | サイズ(mm)       | 容量(l)             | 質量(kg) | 材質               | 入数 |
|------------|------------|---------------|-------------------|--------|------------------|----|
| KS-SDB700H | ¥145,000   | 1160×1190×710 | 約650L (45L/分15個分) | 120    | ---              | 1  |
| KS-SDB100H | ¥230,000   | 1200×1300×850 | 約980L (45L/分22個分) | 200    | 売1エチレン(再生材40%使用) | 1  |



●製品仕様 売1再生品です。

| 品名         | 本体価格(本体価格) | サイズ(mm)       | 容量(l)             | 質量(kg) | 材質               | 入数 |
|------------|------------|---------------|-------------------|--------|------------------|----|
| KS-SDB700H | ¥145,000   | 1160×1190×710 | 約650L (45L/分15個分) | 120    | ---              | 1  |
| KS-SDB100H | ¥230,000   | 1200×1300×850 | 約980L (45L/分22個分) | 200    | 売1エチレン(再生材40%使用) | 1  |

●製品の寸法はメトリック単位です。(JIS規格)

NASTA 495

※黒く塗りつぶされた箇所は継続品です。建築金物総合カタログ2015をご覧ください。



# 廃番対応表

## '15年版掲載 (H27年)

| 品名                         | 品番              | 掲載頁<br>(15版) |
|----------------------------|-----------------|--------------|
| 戸建郵便受箱<br>(防滴型)            | KS-MB32AR-RD    | P.39         |
|                            | KS-MB32AR-BU    |              |
|                            | KS-MB32AR-GN    |              |
|                            | KS-MB32AR-WH    |              |
|                            | KS-MB32AR-BK    |              |
|                            | KS-MB32AR-BR    |              |
|                            | KS-MB32AL-RD    |              |
|                            | KS-MB32AL-BU    |              |
|                            | KS-MB32AL-GN    |              |
|                            | KS-MB32AL-WH    |              |
|                            | KS-MB32AL-BK    |              |
|                            | KS-MB32AL-BR    |              |
|                            | 水栓柱セット          |              |
| KS-GDP02P-WDB              |                 |              |
| KS-SJ02                    |                 |              |
| 集合郵便受箱                     | KS-MB705SS-K    | P.120        |
| 室名札付新聞受                    | KS-NPC700SL     | P.150        |
|                            | KS-NPC700S      |              |
| 室名札付新聞受                    | KS-NPC500S-R    | P.151        |
|                            | KS-NPC500S-L    |              |
| 新聞受箱                       | KS-NP300SN-H    | P.154        |
|                            | KS-NP300SN-D1   |              |
|                            | KS-NP300SN-D2   |              |
| フチ宅                        | KS-TLP360-S200  | P.156        |
|                            | KS-TLP360-S200N |              |
|                            | KS-TLP360-S400  |              |
|                            | KS-TLP360-S400N |              |
| デリバリーボックス<br>(コンピューター式)    | KS-TLH-A        | P.170        |
|                            | KS-TLH-B        |              |
|                            | KS-TLH-C        |              |
|                            | KS-TLH-D        |              |
|                            | KS-TLH-SA       |              |
|                            | KS-TLH-SB       |              |
| リターンボックス                   | KS-TLM450-FAR   | P.177        |
|                            | KS-TLM450-FBR   |              |
|                            | KS-TLM450-FDR   |              |
|                            | KS-TLM450-SAR   |              |
|                            | KS-TLM450-SBR   |              |
|                            | KS-TLM450-SDR   |              |
|                            | KS-TLM500-FAR   |              |
|                            | KS-TLM500-FBR   |              |
|                            | KS-TLM500-FDR   |              |
|                            | KS-TLM500-SAR   |              |
|                            | KS-TLM500-SBR   |              |
|                            | KS-TLM500-SDR   |              |
|                            | 物干金物            |              |
| KS-DA501ABN-DB             |                 |              |
| KS-DA501ABN-SV             |                 |              |
| 物干金物用<br>逆梁工法用<br>上下移動式ポール | KS-DA-L-AP-ST   | P.197        |
|                            | KS-DA-L-AP-DB   |              |
|                            | KS-DA-L-AP-SV   |              |
| バルコニー物干金物<br>(固定型)         | KS-530A-M       | P.199        |
|                            | KS-640A-M       |              |
|                            | KS-780A-M       |              |
| 自立スタンド型<br>物干金物            | KS-DA901AJ-ST   | P.201        |
|                            | KS-DA901AJ-DB   |              |
|                            | KS-DA901AJ-SV   |              |
| ふとん干し                      | KS-DA501FU-ST   | P.202        |
|                            | KS-DA501FU-DB   |              |
|                            | KS-DA501FU-SV   |              |
| 室内物干<br>(壁埋込タイプ)           | KS-DA102PN      | P.211        |
| 多目的ハンガー                    | KS-DA103P       | P.214        |
|                            | KS-NK01NA       |              |
|                            | KS-NK02NA       |              |
|                            | KS-NK03NA       |              |
|                            | KS-NK04NA       |              |
|                            | KS-NK27S        |              |
|                            | KS-NK28S        |              |
|                            | KS-NK29S        |              |
|                            | KS-NK30S        |              |
|                            | KS-NK31S        |              |
|                            | KS-NK32S        |              |
|                            | KS-NK33S        |              |
|                            | KS-NK34S        |              |
| KS-NK35S                   |                 |              |
| KS-NK36S                   |                 |              |

| 品名                            | 品番                | 掲載頁<br>(15版) |
|-------------------------------|-------------------|--------------|
| 表札                            | KS-NK37S          | P.237        |
|                               | KS-NK38S          |              |
|                               | KS-NK39NA         | P.238        |
|                               | KS-NK40NA         |              |
|                               | KS-NK41S          |              |
|                               | KS-NK42P          |              |
|                               | KS-NK43S          |              |
|                               | KS-NK44S          |              |
|                               | KS-NK45S          |              |
|                               | 室名札               |              |
| 室名札                           | KS-N23AS          | P.245        |
| 室名札                           | KS-N25ZS          | P.245        |
| 室名札                           | KS-N26AB          | P.246        |
| 室名札                           | KS-N27AB          | P.246        |
| 室名札                           | KS-N40AMS         | P.250        |
| 室名札                           | KS-N41AMS         | P.250        |
| LEDサイン<br>(吊下誘導サイン)           | KS-TS-FTL1530     | P.252        |
|                               | KS-TS-FTL2030     |              |
|                               | KS-TS-FTL2530     |              |
|                               | KS-TS-FTL3030     |              |
|                               | KS-TS-FTL1550     |              |
|                               | KS-TS-FTL2050     |              |
|                               | KS-TS-FTL2550     |              |
|                               | KS-TS-FTL1570     |              |
|                               | KS-TS-FTL2070     |              |
|                               | KS-TS-FTL2570     |              |
| アルミサインプレート<br>(平付室名札タイプ)      | KS-TS-HNS1S(-H)   | P.255        |
|                               | KS-TS-HNS1A(-H)   |              |
|                               | KS-TS-HNS2S(-H)   |              |
|                               | KS-TS-HNS2A(-H)   |              |
| アルミサインプレート<br>(平付室名札タイプ)      | KS-TS-HNS3S(-H)   | P.255        |
|                               | KS-TS-HNS3A(-H)   |              |
|                               | KS-TS-HNS4S(-H)   |              |
|                               | KS-TS-HNS4A(-H)   |              |
| アルミサインプレート<br>(在室表示付平付ビクトタイプ) | KS-TS-HPS3A       | P.256        |
| アルミサインプレート<br>(平付室名札タイプ)      | KS-TS-HNB1A       | P.257        |
|                               | KS-TS-HNB102A     |              |
|                               | KS-TS-HNB103A     |              |
|                               | KS-TS-HNB104A     |              |
|                               | KS-TS-HNB2A       |              |
|                               | KS-TS-HNB3A       |              |
|                               | KS-TS-HNB4A       |              |
|                               | KS-TS-HNB6A       |              |
| アルミサインプレート<br>(平付室名札タイプ)      | KS-TS-HNB150A     | P.257        |
|                               | KS-TS-HN250S      | P.258        |
| KS-TS-HN250A                  |                   |              |
| KS-TS-HN300S                  |                   |              |
| KS-TS-HN300A                  |                   |              |
| KS-TS-HN600S                  |                   |              |
| KS-TS-HN600A                  |                   |              |
| KS-TS-HN900S                  |                   |              |
| KS-TS-HN900A                  |                   |              |
| アルミサインプレート<br>(平付ビクトタイプ)      | KS-TS-HP10S(-H)   | P.258        |
|                               | KS-TS-HP10A(-H)   |              |
|                               | KS-TS-HP20S(-H)   |              |
|                               | KS-TS-HP20A(-H)   |              |
|                               | KS-TS-HP30S(-H)   |              |
| アルミサインプレート<br>(平付ビクトタイプ)      | KS-TS-HP30A(-H)   | P.259        |
| アルミサインプレート<br>(突出室名札タイプ)      | KS-TS-TN1S(-H)    | P.259        |
|                               | KS-TS-TN1A(-H)    |              |
|                               | KS-TS-HP1515S(-H) |              |
| アルミサインプレート<br>(平付ビクトタイプ)      | KS-TS-HP2020S(-H) | P.259        |
|                               | KS-TS-HP2525S(-H) |              |
|                               | KS-TS-TP1515A(-H) |              |
| アルミサインプレート<br>(突出ビクトタイプ)      | KS-TS-TP2020A(-H) | P.260        |
|                               | KS-TS-TP2525A(-H) |              |
|                               | KS-TS-TN0630A(-H) |              |
| アルミサインプレート<br>(突出室名札タイプ)      | KS-TS-TN0830A(-H) | P.260        |
|                               | KS-TS-TN1030A(-H) |              |
|                               | KS-TS-FHB1A       |              |
| KS-TS-FHB2A                   |                   |              |
| KS-TS-FHB4A                   |                   |              |
| KS-TS-FHB6A                   |                   |              |
| 木製サインプレート<br>(平付室名札タイプ)       | KS-TS-HN0525W(-H) | P.265        |
|                               | KS-TS-HN0625W(-H) |              |
| 木製サインプレート<br>(突出室名札タイプ)       | KS-TS-TN0625W(-H) | P.265        |
| KS-TS-TN0830W(-H)             | P.265             |              |

| 品名                                   | 品番                 | 掲載頁<br>(15版) |
|--------------------------------------|--------------------|--------------|
| 木製サインプレート<br>(平付ビクトタイプ)              | KS-TS-HP1515W(-H)  | P.266        |
| KS-TS-HP2020W(-H)                    |                    |              |
| 木製サインプレート<br>(突出ビクトタイプ)              | KS-TS-TP1515W(-H)  | P.266        |
| KS-TS-TP2020W(-H)                    |                    |              |
| 木製サインプレート<br>(在室表示付平付ビクトタイプ)         | KS-TS-HP1515MW(-H) | P.266        |
| KS-TS-HP2020MW(-H)                   |                    |              |
| ガラス・ガラスアクリル<br>サインプレート<br>(平付ビクトタイプ) | KS-TS-HPP1502(-H)  | P.268        |
|                                      | KS-TS-HPG2001(-H)  |              |
| 点字付ビクトサイン                            | KS-TS-150RS-1~16   | P.268        |
|                                      | KS-TS-HT2153A      |              |
| 吊り下げ看板                               | KS-TS-HT2154A      | P.269        |
|                                      | KS-TS-HT2156A      |              |
|                                      | KS-TS-HT2204A      |              |
|                                      | KS-TS-HT2205A      |              |
|                                      | KS-TS-HT2206A      |              |
|                                      | KS-TS-HT2206A      |              |
| 高輝度蓄光避難<br>誘導標識                      | KS-EX811PL-R       | P.269        |
|                                      | KS-EX811PL-L       |              |
| 点字階段手摺<br>標示シート                      | KS-TT-PB           | P.270        |
|                                      | KS-TT-PG           |              |
|                                      | KS-TT-PS           |              |
| 点字階段手摺<br>標示シート                      | KS-TT-PY           | P.270        |
| アイドリングストップ表示板                        | KS-TS-IS7545       | P.276        |
| 積雪表示板                                | KS-TS-SF1618       | P.276        |
| 定礎板                                  | KS-N010F           | P.277        |
| 定礎板(ステンレス)                           | KS-TS-OTS          | P.277        |
| 総合案内板                                | KS-TS-HI6003A      | P.278        |
|                                      | KS-TS-HI6003S      |              |
|                                      | KS-TS-HI6211A      |              |
|                                      | KS-TS-HI6211S      |              |
| 総合案内板                                | KS-TS-HI5203A      | P.278        |
|                                      | KS-TS-HI5203S      |              |
|                                      | KS-TS-HI5312A      |              |
|                                      | KS-TS-HI5312S      |              |
| 案内板                                  | KS-TS-HI1006A      | P.279        |
|                                      | KS-TS-HI1006A      |              |
|                                      | KS-TS-HI1006S      |              |
|                                      | KS-TS-HI1106A      |              |
|                                      | KS-TS-HI1106S      |              |
|                                      | KS-TS-HI2007A      |              |
|                                      | KS-TS-HI2007S      |              |
|                                      | KS-TS-HI2107A      |              |
|                                      | KS-TS-HI2107S      |              |
|                                      | KS-TS-HI3009A      |              |
|                                      | KS-TS-HI3009S      |              |
|                                      | KS-TS-HI3109A      |              |
|                                      | KS-TS-HI3109S      |              |
| 案内板                                  | KS-TS-HI1207A      | P.279        |
|                                      | KS-TS-HI1207S      |              |
|                                      | KS-TS-HI1209A      |              |
|                                      | KS-TS-HI1209S      |              |
|                                      | KS-TS-HI2207A      |              |
|                                      | KS-TS-HI2207S      |              |
|                                      | KS-TS-HI2209A      |              |
|                                      | KS-TS-HI2209S      |              |
|                                      | KS-TS-HI3207A      |              |
|                                      | KS-TS-HI3207S      |              |
| 木製案内板                                | KS-TS-HN300W       | P.280        |
|                                      | KS-TS-HN600W       |              |
|                                      | KS-TS-HN900W       |              |
| 案内板                                  | KS-TS-HIG4531      | P.280        |
|                                      | KS-TS-HIP4532      |              |
|                                      | KS-TS-HIG6041      |              |
| 入居者名簿板                               | KS-TS-HM1005A(-H)  | P.281        |
|                                      | KS-TS-HM1007A(-H)  |              |
|                                      | KS-TS-HM1009A(-H)  |              |
| 入居者名簿板                               | KS-TS-HM2007A(-H)  | P.281        |
|                                      | KS-TS-HM2107A(-H)  |              |
|                                      | KS-TS-HM3009A(-H)  |              |
| 掲示板                                  | KS-TS-HB4606W      | P.286        |
|                                      | KS-TS-HB4609W      |              |
|                                      | KS-TS-HB4912W      |              |
| 行事予定掲示板                              | KS-EX962A-6090     | P.290        |
|                                      | KS-EX962A-9012     |              |
| KS-EX962A-9018                       |                    |              |



# 廃番対応表

| 品名              | 品番              | 掲載頁<br>(15版) | 品名                          | 品番              | 掲載頁<br>(15版) | 品名                  | 品番                | 掲載頁<br>(15版) |
|-----------------|-----------------|--------------|-----------------------------|-----------------|--------------|---------------------|-------------------|--------------|
| 掲示板(屋外・屋内兼用タイプ) | KS-TS-HB5690W   | P.291        | レーザー切文字                     | KS-TS-KM200CX-3 | P.297        | 消火器ケース(据置)          | KS-FEF101         | P.327        |
|                 | KS-TS-HB5912W   |              |                             | KS-TS-KM200CX-5 |              |                     | KS-FEF105         |              |
| 掲示板(屋内用)        | KS-TS-HB5918W   | P.291        | レーザー切文字                     | KS-TS-KM100SM-3 | P.297        | 消火器ケース(据置)          | KS-FEF201         | P.327        |
|                 | KS-TS-HB6690W   |              |                             | KS-TS-KM100SM-5 |              |                     | KS-FE410          |              |
| 掲示板(屋外・屋内兼用タイプ) | KS-TS-HB6912W   | P.292        | レーザー切文字                     | KS-TS-KM150SM-3 | P.297        | 表示プレートLタイプ          | KS-FE420          | P.328        |
|                 | KS-TS-HB6918W   |              |                             | KS-TS-KM150SM-5 |              |                     | KS-FE420          |              |
| 掲示板(屋内用)        | KS-TS-HB7065W   | P.292        | レーザー切文字                     | KS-TS-KM200SM-3 | P.297        | 表示プレートMタイプ          | KS-8860PR-SG      | P.366        |
|                 | KS-TS-HB7096W   |              |                             | KS-TS-KM200SM-5 |              |                     | KS-8616PEL        |              |
| 掲示板(屋内用)        | KS-TS-HB7085W   | P.292        | レーザー切文字                     | KS-TS-KM100SK-3 | P.297        | 断熱密閉レジスター           | KS-8616PF         | P.373        |
|                 | KS-TS-HB7018W   |              |                             | KS-TS-KM100SK-5 |              |                     | KS-F8616          |              |
| 掲示板(屋内用)        | KS-TS-HB8065W   | P.292        | レーザー切文字                     | KS-TS-KM150SK-3 | P.297        | 兼用型仮枠アンカー           | KS-56TFP          | P.425        |
|                 | KS-TS-HB8096W   |              |                             | KS-TS-KM150SK-5 |              |                     | KS-75TFP          |              |
| 掲示板(屋内用)        | KS-TS-HB8085W   | P.292        | レーザー切文字                     | KS-TS-KM200SK-3 | P.297        | 兼用型仮枠アンカー           | KS-100TFP         | P.425        |
|                 | KS-TS-HB8018W   |              |                             | KS-TS-KM200SK-5 |              |                     | KS-IP2062         |              |
| 装飾銘板            | KS-TS-DM2008    | P.294        | レーザー切文字                     | KS-TS-KM100ST-3 | P.297        | ルームクーラー<br>インサート    | KS-IP2063         | P.427        |
|                 | KS-TS-DM2010    |              |                             | KS-TS-KM100ST-5 |              |                     | KS-IP2064-SG      |              |
| 装飾銘板            | KS-TS-DM2508    | P.294        | レーザー切文字                     | KS-TS-KM150ST-3 | P.297        | ルームクーラー<br>インサート    | KS-IP2065-SG      | P.427        |
|                 | KS-TS-DM2510    |              |                             | KS-TS-KM150ST-5 |              |                     | KS-IP2066-30      |              |
| 装飾銘板            | KS-TS-DM3008    | P.294        | レーザー切文字                     | KS-TS-KM200ST-3 | P.297        | ルームクーラー<br>インサート    | KS-IP2066-45      | P.427        |
|                 | KS-TS-DM3010    |              |                             | KS-TS-KM200ST-5 |              |                     | KS-IP2067         |              |
| 腐蝕(エッチング)銘板     | KS-TS-EM600     | P.295        | 案内板                         | KS-TS-DI6612A   | P.298        | 角型レジスター             | KS-IP2068         | P.427        |
|                 | KS-TS-EM700     |              |                             | KS-TS-DI6616A   |              |                     | KS-IP2069-SG      |              |
| 腐蝕(エッチング)銘板     | KS-TS-EM800     | P.295        | 案内板                         | KS-TS-DI6619A   | P.298        | 角型レジスター(ダンバー付)      | KS-6010M-1520-SG  | P.432        |
|                 | KS-TS-EM900     |              |                             | KS-TS-DI7612A   |              |                     | KS-6010MF-1520-SG |              |
| 腐蝕(エッチング)銘板     | KS-TS-EM1000    | P.295        | 案内板                         | KS-TS-DI7616A   | P.298        | 角型ガラリ(水切無)          | KS-411PN-LG       | P.433        |
|                 | KS-TS-EM1100    |              |                             | KS-TS-DI7619A   |              |                     | KS-5311P-1520-LG  |              |
| 腐蝕(エッチング)銘板     | KS-TS-EM1200    | P.295        | 案内板                         | KS-TS-DI7619A   | P.298        | 角型ガラリ(水切付)          | KS-5311P-2025-LG  | P.433        |
|                 | KS-TS-EM1300    |              |                             | KS-TS-DY6201A   |              |                     | KS-0920P-SG       |              |
| BOX文字           | KS-TS-BM150SH   | P.296        | 誘導表示板                       | KS-TS-DY6203A   | P.298        | パレスピアA(角型)          | KS-0920P-BK       | P.443        |
|                 | KS-TS-BM200SH   |              |                             | KS-TS-DY6205A   |              |                     | KS-0932PN-W       |              |
| BOX文字           | KS-TS-BM250SH   | P.296        | 誘導表示板                       | KS-TS-DY7201A   | P.298        | パレスピアB(丸型)          | KS-0932PN-BK      | P.443        |
|                 | KS-TS-BM300SH   |              |                             | KS-TS-DY7203A   |              |                     | KS-0934PN-SG      |              |
| BOX文字           | KS-TS-BM350SH   | P.296        | 誘導表示板                       | KS-TS-DY7205A   | P.298        | パレスピアB2(丸型)         | KS-0934PN-BK      | P.443        |
|                 | KS-TS-BM400SH   |              |                             | KS-TS-DY6115A   |              |                     | KS-0404PS-SG      |              |
| BOX文字           | KS-TS-BM150BH   | P.296        | 誘導表示板                       | KS-TS-DY6116A   | P.299        | 床通気ガラリ<br>(連結タイプ)   | KS-0404PS-BN      | P.445        |
|                 | KS-TS-BM200BH   |              |                             | KS-TS-DY6117A   |              |                     | KS-0404PS-LB      |              |
| BOX文字           | KS-TS-BM250BH   | P.296        | 誘導表示板                       | KS-TS-DY7115A   | P.299        | 床通気ガラリ<br>(連結タイプ)   | KS-0404P-SG       | P.445        |
|                 | KS-TS-BM300BH   |              |                             | KS-TS-DY7116A   |              |                     | KS-0404P-BN       |              |
| BOX文字           | KS-TS-BM350BH   | P.296        | 誘導表示板                       | KS-TS-DY7117A   | P.299        | 床通気ガラリ<br>(連結タイプ)   | KS-0404P-LB       | P.445        |
|                 | KS-TS-BM400BH   |              |                             | KS-TS-DY6301A   |              |                     | KS-0404P-LB       |              |
| BOX文字           | KS-TS-BM150CX   | P.296        | 誘導表示板                       | KS-TS-DY6303A   | P.299        | 角型天井グリル             | KS-0701P          | P.446        |
|                 | KS-TS-BM200CX   |              |                             | KS-TS-DY7302A   |              |                     | KS-0988P1-SG      |              |
| BOX文字           | KS-TS-BM250CX   | P.296        | 誘導表示板                       | KS-TS-DY7304A   | P.299        | 丸型妻換気口              | KS-0988P2-SG      | P.447        |
|                 | KS-TS-BM300CX   |              |                             | KS-TS-DY1535S   |              |                     | KS-0831S-N        |              |
| BOX文字           | KS-TS-BM350CX   | P.296        | スタンド看板                      | KS-TS-DY1536S   | P.300        | 軒天換気口               | KS-0832S-N        | P.451        |
|                 | KS-TS-BM400CX   |              |                             | KS-TS-DY1537S   |              |                     | KS-0384P-LG       |              |
| BOX文字           | KS-TS-BM150SM   | P.296        | スタンド看板                      | KS-TS-DY1538S   | P.300        | 丸型床下換気口             | KS-0384P-LG       | P.455        |
|                 | KS-TS-BM200SM   |              |                             | KS-TS-DY1539S   |              |                     | KS-0330P-1012     |              |
| BOX文字           | KS-TS-BM250SM   | P.296        | スタンド看板                      | KS-TS-DJ6721A   | P.300        | 通気パッキン              | KS-0330P-1020     | P.457        |
|                 | KS-TS-BM300SM   |              |                             | KS-TS-DJ6722A   |              |                     | KS-0330P-1220     |              |
| BOX文字           | KS-TS-BM350SM   | P.296        | スタンド看板                      | KS-TS-DJ6723A   | P.300        | 通気パッキン              | KS-0330P-1020-S1  | P.457        |
|                 | KS-TS-BM400SM   |              |                             | KS-TS-DJ7721A   |              |                     | KS-0330P-1020-S3  |              |
| BOX文字           | KS-TS-BM150SK   | P.296        | スタンド看板                      | KS-TS-DJ7722A   | P.300        | 通気パッキン              | KS-0330P-B200     | P.457        |
|                 | KS-TS-BM200SK   |              |                             | KS-TS-DJ7723A   |              |                     | KS-5211P-SG       |              |
| BOX文字           | KS-TS-BM250SK   | P.296        | スタンド看板                      | KS-TS-DJ1530S   | P.301        | 屏用ガラリ(KJ型)          | KS-5212P-SG       | P.458        |
|                 | KS-TS-BM300SK   |              |                             | KS-TS-DJ1531S   |              |                     | KS-5211P-SG       |              |
| BOX文字           | KS-TS-BM350SK   | P.296        | スタンド看板                      | KS-TS-DJ1532S   | P.301        | 屏用ガラリ(KJ型)          | KS-5221P-SG       | P.459        |
|                 | KS-TS-BM400SK   |              |                             | KS-TS-DJ2701S   |              |                     | KS-5222P-SG       |              |
| BOX文字           | KS-TS-BM150ST   | P.296        | スタンド看板                      | KS-TS-DJ2702S   | P.301        | 屏用ブラインドガラリ          | KS-PH8-25         | P.473        |
|                 | KS-TS-BM200ST   |              |                             | KS-TS-DJ2703S   |              |                     | KS-PH8-38         |              |
| BOX文字           | KS-TS-BM250ST   | P.296        | スタンド看板                      | KS-TS-DJ2704S   | P.301        | ステンレス丸型<br>パイプソケット  | KS-PH9-25         | P.473        |
|                 | KS-TS-BM300ST   |              |                             | KS-TS-DP6215A   |              |                     | KS-PH10-25        |              |
| BOX文字           | KS-TS-BM350ST   | P.296        | スタンド看板                      | KS-TS-DP6218A   | P.302        | D型パイプソケット           | KS-PH11-M25E      | P.474        |
|                 | KS-TS-BM400ST   |              |                             | KS-TS-DP6221A   |              |                     | KS-PH11-M25T      |              |
| レーザー切文字         | KS-TS-KM100SH-3 | P.297        | 消火器ボックス(全埋込)<br>Lタイプ/サイン文字付 | KS-TS-DP6215A   | P.302        | ハンガーパイプ             | KS-PH11-L25E      | P.475        |
|                 | KS-TS-KM100SH-5 |              |                             | KS-TS-FE111-MG  |              |                     | KS-PH11-L25T      |              |
| レーザー切文字         | KS-TS-KM150SH-3 | P.297        | 消火器ボックス(全埋込)<br>Sタイプ/表示なし   | KS-TS-FE111-SG  | P.320        | ハンガーパイプ             | KS-CHP25S-36      | P.476        |
|                 | KS-TS-KM150SH-5 |              |                             | KS-FE101-MG     |              |                     | KS-CHP25S-40      |              |
| レーザー切文字         | KS-TS-KM200SH-3 | P.297        | 消火器ボックス(全埋込)<br>Sタイプ/表示なし   | KS-FE101-SG     | P.320        | ハンガーパイプ             | KS-CHP38S-36      | P.476        |
|                 | KS-TS-KM200SH-5 |              |                             | KS-FE115        |              |                     | KS-CHP38S-40      |              |
| レーザー切文字         | KS-TS-KM100BH-3 | P.297        | 消火器ボックス(全埋込)<br>Sタイプ/表示なし   | KS-FE105        | P.322        | 収納型フック              | KS-HK2            | P.476        |
|                 | KS-TS-KM100BH-5 |              |                             | KS-FE311-MG     |              |                     | KS-F6464A         |              |
| レーザー切文字         | KS-TS-KM150BH-3 | P.297        | 消火器ボックス(全埋込)<br>Sタイプ/表示なし   | KS-FE311-SG     | P.322        | 洗濯機用防水パン            | KS-BHT-T-MW       | P.488        |
|                 | KS-TS-KM150BH-5 |              |                             | KS-FE301-MG     |              |                     | KS-BHT-Y-MW       |              |
| レーザー切文字         | KS-TS-KM200BH-3 | P.297        | 消火器ボックス(全埋込)<br>Sタイプ/表示なし   | KS-FE301-SG     | P.322        | 洗濯機用防水パン            | KS-F8064A         | P.488        |
|                 | KS-TS-KM200BH-5 |              |                             | KS-FE315        |              |                     | KS-BHT-T-MW       |              |
| レーザー切文字         | KS-TS-KM100CX-3 | P.297        | 消火器ボックス(半埋込)<br>Lタイプ/サイン文字付 | KS-FE305        | P.323        | 洗濯機用防水パン            | KS-BHT-Y-MW       | P.489        |
|                 | KS-TS-KM100CX-5 |              |                             | KS-FEH101-MG    |              |                     | KS-SDB700H        |              |
| レーザー切文字         | KS-TS-KM150CX-3 | P.297        | 消火器ボックス(半埋込)<br>Lタイプ/サイン文字付 | KS-FEH101-SG    | P.323        | ダストボックス<br>(大型ゴミ容器) | KS-SDB100H        | P.495        |
|                 | KS-TS-KM150CX-5 |              |                             | KS-FEH105       |              |                     | KS-SDB100H        |              |
| 消火器ケース(据置)      | KS-FEF405       | P.326        | 消火器ケース(据置)                  | KS-FEF405       | P.326        |                     |                   |              |

# Guidance of office

営業所のご案内

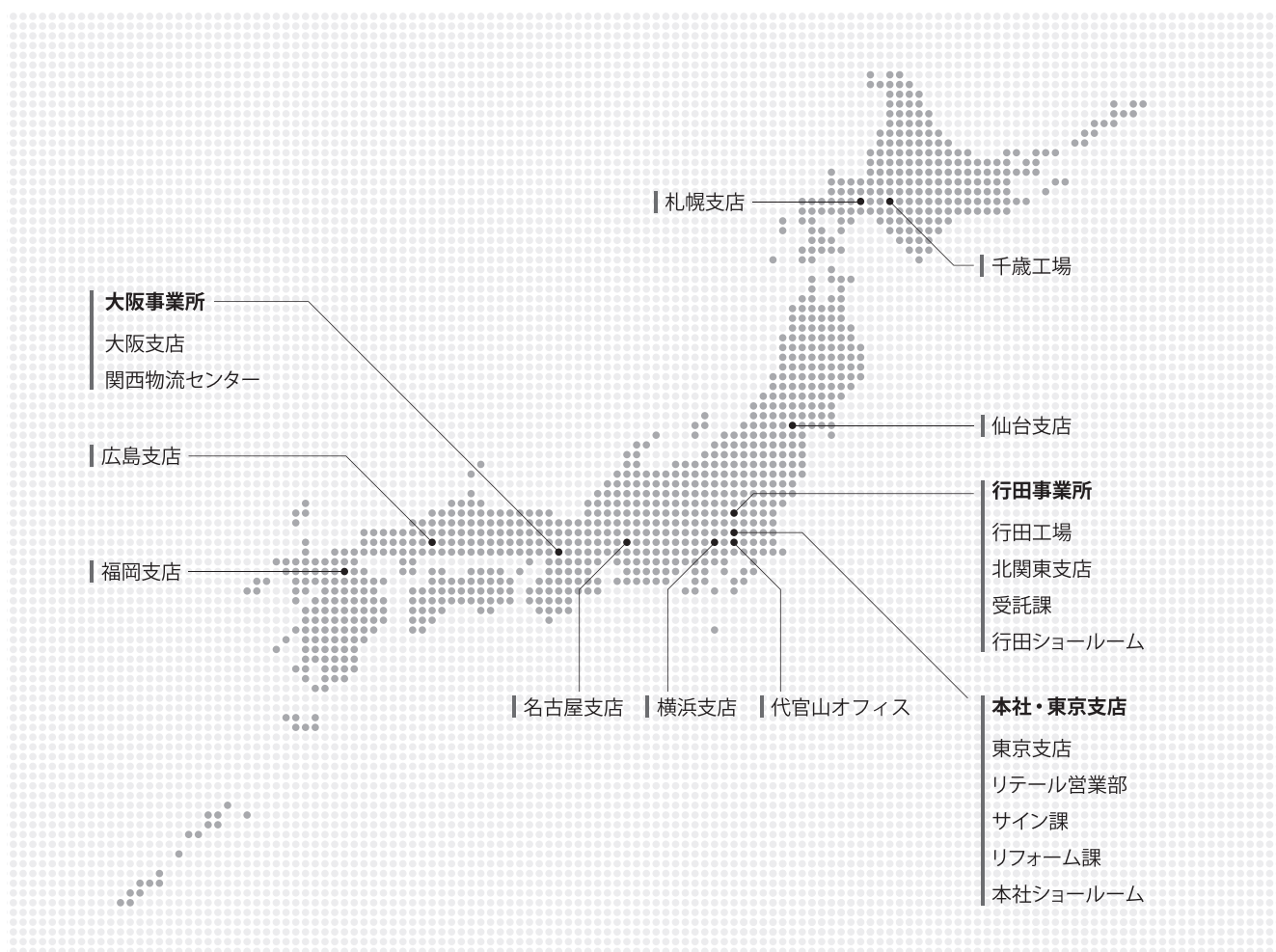

|           |  |                     |                  |
|-----------|--|---------------------|------------------|
| 本 社       | 〒103-0006 東京都中央区日本橋富沢町12番16号               | TEL 03-3660-1815(代) | FAX 03-3660-1825 |
| 東 京 支 店   | 〒103-0006 東京都中央区日本橋富沢町12番16号               | TEL 03-3660-1815(代) | FAX 03-3660-1825 |
| 大 阪 支 店   | 〒560-0035 大阪府豊中市箕輪3丁目7番20号                 | TEL 06-6858-5671(代) | FAX 06-6858-5687 |
| 札 幌 支 店   | 〒060-0906 札幌市東区北6条東4丁目(卸センター 8号館)          | TEL 011-741-2250(代) | FAX 011-742-6083 |
| 仙 台 支 店   | 〒983-0852 仙台市宮城野区榴岡3丁目4番1号(アゼリアヒルズ10F)     | TEL 022-207-4700(代) | FAX 022-207-4710 |
| 北 関 東 支 店 | 〒361-0021 埼玉県行田市富士見町1丁目17番地                | TEL 048-553-1751(代) | FAX 048-554-3785 |
| 横 浜 支 店   | 〒222-0033 横浜市港北区新横浜2丁目5番5号(住友不動産新横浜ビル12F)  | TEL 045-474-0631(代) | FAX 045-474-6760 |
| 名 古 屋 支 店 | 〒460-0007 名古屋市中区新栄2丁目2番1号(イノフispビル6F)      | TEL 052-242-2272(代) | FAX 052-241-5769 |
| 広 島 支 店   | 〒730-0043 広島市中区富士見町16番22号(ロアール富士見町8F)      | TEL 082-249-4651(代) | FAX 082-246-9142 |
| 福 岡 支 店   | 〒812-0012 福岡県福岡市博多区博多駅中央街8番27号(第16岡部ビル11F) | TEL 092-472-1088(代) | FAX 092-473-1007 |
| サ イ ン 課   | 〒103-0006 東京都中央区日本橋富沢町12番16号               | TEL 03-3660-1781(代) | FAX 03-3660-1782 |
| リテール営業部   | 〒103-0006 東京都中央区日本橋富沢町12番16号               | TEL 03-3660-1780(代) | FAX 03-3660-6466 |
| 受 託 課     | 〒361-0021 埼玉県行田市富士見町1丁目17番地                | TEL 048-553-2611(代) | FAX 048-553-4460 |
| 行 田 事 業 所 | 〒361-0021 埼玉県行田市富士見町1丁目17番地                | TEL 048-556-5161(代) | FAX 048-554-6406 |
| 千 歳 工 場   | 〒066-0077 北海道千歳市上長都944番地                   | TEL 0123-23-9161(代) | FAX 0123-24-5491 |
| 関西物流センター  | 〒560-0035 大阪府豊中市箕輪3丁目7番20号                 | TEL 06-6858-6616(代) | FAX 06-6858-6670 |
| 代官山オフィス   | 〒150-0035 東京都渋谷区鉢山町13番4号(ヒルサイドウエストB棟402)   | TEL 03-6897-4090(代) | FAX 03-6897-4091 |
| ショールーム    | 〒103-0006 東京都中央区日本橋富沢町12番16号(ナスタビル1F)      | TEL 03-3660-1815(代) | FAX 03-3660-1825 |

# Showroom ショールーム

日本橋富沢町のナスタビル1Fにナスタのショールームがリニューアルオープンしました。  
実際に見て、触れて、ご体験ください。



## ナスタ 本社ショールーム

〒103-0006 東京都中央区日本橋富沢町12番16号(ナスタビル1F) TEL 03-3660-1815(代表)

営業時間：9：00～17：45

休業日：土・日・祝日・夏期・年末年始

### アクセス：

- 東京メトロ日比谷線 小伝馬町駅1番出口より徒歩6分
- 東京メトロ日比谷線 人形町駅より徒歩6分
- 都営新宿線 馬喰横山駅A3出口より徒歩3分
- 都営浅草線 東日本橋駅A3出口より徒歩3分
- JR総武本線 馬喰町駅より徒歩8分



## 株式会社 ナスタ

---

|           |   |                     |                  |
|-----------|---|---------------------|------------------|
| 本 社       | 〒103-0006 東京都中央区日本橋富沢町12番16号              | Tel 03-3660-1815(代) | Fax 03-3660-1825 |
| 東 京 支 店   | 〒103-0006 東京都中央区日本橋富沢町12番16号              | Tel 03-3660-1815(代) | Fax 03-3660-1825 |
| 大 阪 支 店   | 〒560-0035 大阪府豊中市箕輪3丁目7番20号                | Tel 06-6858-5671(代) | Fax 06-6858-5687 |
| 札 幌 支 店   | 〒060-0906 札幌市東区北6条東4丁目(卸センター8号館)          | Tel 011-741-2250(代) | Fax 011-742-6083 |
| 仙 台 支 店   | 〒983-0852 仙台市宮城野区榴岡3丁目4番1号(アゼリアヒルズ10F)    | Tel 022-207-4700(代) | Fax 022-207-4710 |
| 北 関 東 支 店 | 〒361-0021 埼玉県行田市富士見町1丁目17番地               | Tel 048-553-1751(代) | Fax 048-554-3785 |
| 横 浜 支 店   | 〒222-0033 横浜市港北区新横浜2丁目5番5号(住友不動産新横浜ビル12F) | Tel 045-474-0631(代) | Fax 045-474-6760 |
| 名 古 屋 支 店 | 〒460-0007 名古屋市中区新栄2丁目2番1号(イノフィスビル6F)      | Tel 052-242-2272(代) | Fax 052-241-5769 |
| 広 島 支 店   | 〒730-0043 広島市中区富士見町16番22号(ロアール富士見町8F)     | Tel 082-249-4651(代) | Fax 082-246-9142 |
| 福 岡 支 店   | 〒812-0012 福岡市博多区博多駅中央街8番27号(第16岡部ビル11F)   | Tel 092-472-1088(代) | Fax 092-473-1007 |
| サ イ ン 課   | 〒103-0006 東京都中央区日本橋富沢町12番16号              | Tel 03-3660-1781(代) | Fax 03-3660-1782 |
| リテール営業部   | 〒103-0006 東京都中央区日本橋富沢町12番16号              | Tel 03-3660-1780(代) | Fax 03-3660-6466 |
| 受 託 課     | 〒361-0021 埼玉県行田市富士見町1丁目17番地               | Tel 048-553-2611(代) | Fax 048-553-4460 |
| 行 田 事 業 所 | 〒361-0021 埼玉県行田市富士見町1丁目17番地               | Tel 048-556-5161(代) | Fax 048-554-6406 |
| 千 歳 工 場   | 〒066-0077 北海道千歳市上長都944番地                  | Tel 0123-23-9161(代) | Fax 0123-24-5491 |
| 関西物流センター  | 〒560-0035 大阪府豊中市箕輪3丁目7番20号                | Tel 06-6858-6616(代) | Fax 06-6858-6670 |
| 代官山オフィス   | 〒150-0035 東京都渋谷区鉢山町13番4号(ヒルサイドウエストB棟402)  | Tel 03-6897-4090(代) | Fax 03-6897-4091 |
| ショールーム    | 〒103-0006 東京都中央区日本橋富沢町12番16号(ナスタビル1F)     | Tel 03-3660-1815(代) | Fax 03-3660-1825 |

---