

室名札 KS-N51S KS-N52S KS-N53S

施工説明書

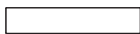

KS-N51S

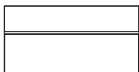

KS-N52S

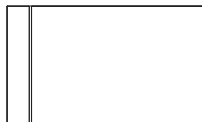

KS-N53S

お願い

- ・養生フィルムを貼ったまま施工してください。
- ・取り付け工事には手袋を着用してください。
- ・ねじ等締め忘れやゆるみのないよう確実に止めてください。
- ・製品に化学薬品（酸、シンナー）をかけないでください。塗装のはがれやサビ発生の原因になります。
- ・取り付け用のねじとカールプラグは同梱しておりません。別途ご購入してください。

施工方法(標準施工例)

①ビス固定をするため、名札プレートに矢印の方向にスライドして取り外します。

※取り付けは逆の手順で行ってください。

KS-N51S

表面の名札プレートを左右どちらかにスライドして取り外します。

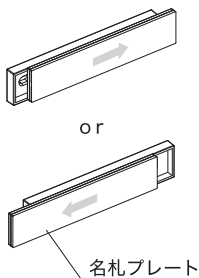

KS-N52S

表面の名札プレートを左右どちらかにスライドして取り外します。

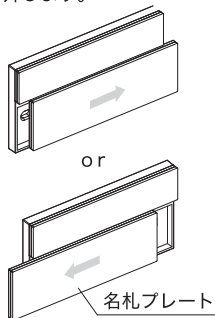

KS-N53S

右の名札プレートを上方向にスライドして取り外します。取り付ける時は、名札プレート裏面の△マークを上にしてください。

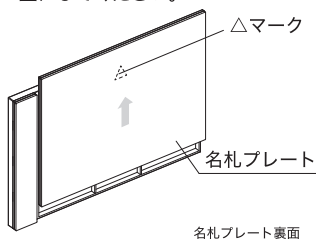

▲ KS-N53Sの名札プレートには上下の向きがあります。取り付け時確認してください。

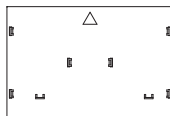

②名札プレートの取り外し・取り付けを行うため、施工の際は下記のスペースを設けてください。

KS-N51S・KS-N52Sの取り付け：製品の左右どちらか30mm／KS-N53Sの取り付け：製品の上部30mm

〈KS-N51S〉

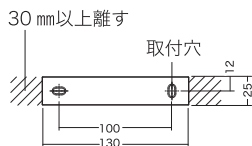

〈KS-N52S〉

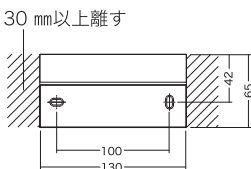

〈KS-N53S〉 30mm以上離す

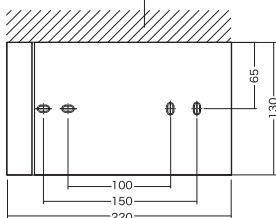

③壁面にドリルでピッチ100mmの穴を2ヶ所あけます。KS-N53Sはピッチ150mmにも対応しています。

別途ご購入いただくカールプラグの適用穴に合わせて穴をあけてください。

※カールプラグは製品に含まれておりません。

④壁面に開けた穴にカールプラグを入れ、ベースを皿タッピンねじで止めます。

※皿タッピンねじは製品に含まれておりません。

※締め込みすぎると製品の変形、破損の恐れがあります。変形がないか確認しながら取り付けてください。

⑤取り外した名札プレートをベースに取り付けます。(名札プレートの取り付け方参照)

※確実に取り付けられていない場合、名札プレートが落下する危険性があります。

※取り付け後はガタつきや変形がないか必ず確認をしてください。

〈KS-N51S・KS-N52Sの施工方法〉

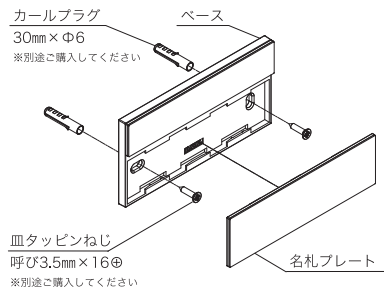

〈KS-N53Sの施工方法〉

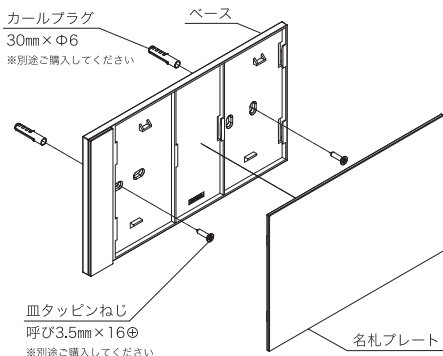

●掲載内容に関して予告なく変更になる場合がございます。予めご了承ください。

Nasta 株式会社ナスタ
Nasta Co., Ltd.

本社 〒107-0062 東京都港区南青山5-1-3 TS AOYAMA 6F www.nasta.co.jp

関東支店(ルート営業課/リフォーム営業課) Tel:03-3660-1815
関西支店(ルート営業課/リフォーム営業課) Tel:06-6858-5671
リテール営業本部(住宅建材課) Tel:03-6778-2906

関東支店(北関東営業課) Tel:048-553-1751
名古屋支店 Tel:052-242-2272
リテール営業本部(関西建材課) Tel:06-7653-9905

札幌支店 Tel:011-741-2250
広島支店 Tel:082-249-4651

仙台支店 Tel:022-207-4700
福岡支店 Tel:092-472-1088
N51S-004-02_2024,04