

各部の名称

※宅配ボックス、ポストのご使用方法は別紙の取扱説明書をご参照ください。

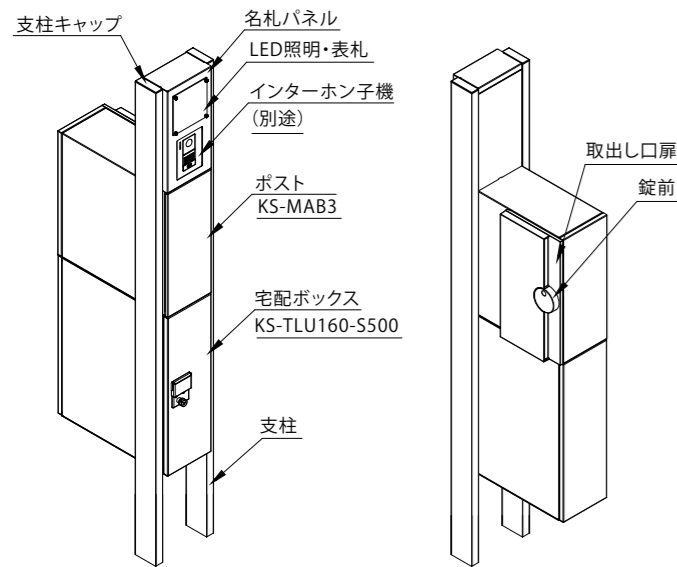

※イラストは、インターホン取付・LED照明・表札取付のポスト右勝手仕様の場合です。

フェイス(全4仕様)

●インターホン取付仕様

LED照明無 LED照明・表札付

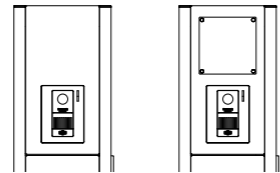

●インターホン無し仕様

LED照明無 LED照明・表札付

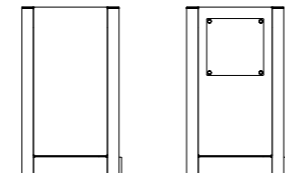

ポスト(全2仕様)

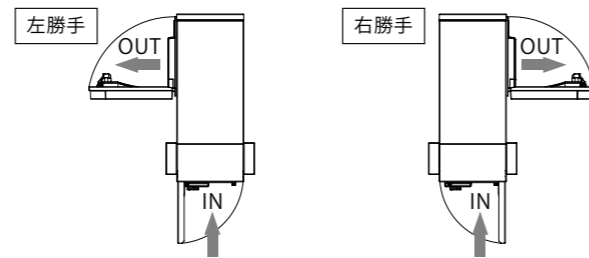

ネームシートの貼り方

付属のネームシートをお使いいただくことができます。

- ①ネームシートを貼り付ける箇所の汚れを落としてください。
- ②ネームシートに細い直線のシールがあります。このシールは文字をまっすぐに貼るためのガイドシールです。
- ③ガイドシールを水平に貼ってください。
- ④ガイドシールを目安に文字シールを貼ってください。

LED照明・表札付仕様

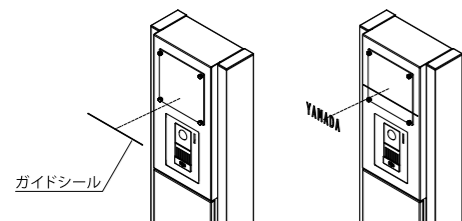

LED照明無仕様

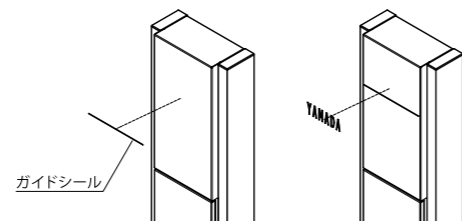

ネットで「オリジナル表札」が注文できます！

表札イメージシミュレーションで、チラシ掲載商品をWeb上で自由にレイアウト出来ます。右のQRコードまたは、下記URLからご希望の表札のレイアウトを作成してください。
<https://www.simulation.co.jp/nasta2/>



「照明付オリジナル表札」をご注文の場合は、製品に同梱されている「表札プレート」と「化粧ねじ」を再利用しますので捨てずに保管をお願いいたします。

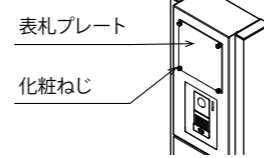

詳しくは同梱の「KS-GP10AN対応 オリジナル表札」のチラシをご覧ください。

門柱ユニットは定期的にお手入れする必要があります

末永くご愛用していただくためには、定期的なお手入れが必要です。特に工場地帯などのススや鉄粉が付着しやすい場所、鉄道沿線などの鉄粉が付着しやすい場所、海岸が近く潮風にさらされる場所、融雪剤をお使いの場所など塩分の多い場所では、お手入れをおこたるとさびを誘発し、“腐食”や“もらいさび”を起こす場合があります。

お手入れ方法

- ・やわらかい布でから拭きしてください。
- ・汚れのひどい場合は、中性洗剤を含ませた布で拭いた後、水拭きしてください。水分は完全に拭き取ってください。
- ・シンナー・ベンジン・みがき粉・タワシなどを使って清掃することは避けてください。変色・キズ・塗装ハクリ等の原因になります。

⚠注意

お手入れの際は、安全のため必ずゴム手袋をお使いください。この製品は板金製のため、細部までお手入れされる場合は、手を切る恐れがあります。



アフターサービスについて

●修理サービス

お買い求めの販売店または、工事店にお申し付けください。

●アフターサービスについてご不明な場合

お買い求めの販売店または、裏面に記載されている支店までお問い合わせください。お問い合わせの際は、右記の内容をお知らせください。

【お知らせいただきたい内容】

1. 住所・氏名・電話番号
2. 製品名・品番
3. 故障の内容や状況
4. 購入日または設置日

〈製品保証規定〉

1. 保証期間内、取扱説明書や製品貼付の表示シール等の注意書きに従った正常な使用状態において本製品が故障した場合、当社は、本規定に従い、無料で代替品との交換または修理を行います。
2. 保証期間は本製品お引渡し日より1年間とします。
3. 保証期間経過後の調査・交換・修理・輸送費等はすべて有料となります。
4. 保証期間内であっても、次のような場合には有料となります。
 - ①お引渡し時から15日以内に申し出がなかった輸送中の損傷
 - ②当社の手配によらない第三者による加工、組立、施工(基礎工事、取付工事、コーキング工事、電気工事等)、移動、分解、改造に起因する故障や損傷
 - ③当社の施工説明書に基づかない施工方法に起因する故障や損傷(基礎寸法や取付寸法違い等による性能低下、工事の養生不足による変色、腐蝕、キズ等)
 - ④取扱説明書等に表示された商品の性能を超えた性能を必要とする場所に取付けられた場合の故障や損傷
 - ⑤取扱説明書やカタログ、製品貼付の表示シール等に記載された使用方法と異なる使用による故障や損傷(扉や本体への荷重過多による破損や変形等)
 - ⑥維持管理の不備による故障や損傷(海砂や急結剤の使用による変色、腐食、中性洗剤以外のクリーニング剤の使用による変色、腐食等)
 - ⑦本製品設置場所周辺の自然環境、住環境等による結露、腐食またはその他の不具合(塩害による腐食、大気中の砂塵、煤煙、各種金属粉、亜硫酸ガス、アンモニア、車の排気ガス等が付着して起きる腐食、異常な高温・低温・多湿による不具合等)
 - ⑧犬、猫、鳥、ねずみ、虫などの小動物の害、またはつるや根等の植物の害、またはそれに起因する故障や損傷
 - ⑨建築躯体の変形等、本製品以外の不具合に起因する故障や損傷
 - ⑩本製品または部品の経年変化(消耗・摩耗、ねじやボルトの緩み)や経年劣化(樹脂部品や塗装等の退色やひび割れ等)、またはこれらに伴う故障や損傷
 - ⑪天災や火災等の事故、またはその他の不可抗力に起因する故障や損傷
 - ⑫保証期間経過後に申し出があった場合、または保証該当事項の発生後、速やかに申し出がなかった場合
 - ⑬本保証書の提示がない場合、または記入内容に漏れや誤りがある場合
 - ⑭離島または離島に準じる遠隔地への出張修理が発生する場合(出張にかかる実費のみ)
 - ⑮当社で再現できない故障
 - ⑯荷物の受け渡し以外の用途で使用されたことに起因する不具合
 - ⑰お客様や第三者の故意や過失、または犯罪などの不法行為に起因する不具合や損傷、および盗難
 - ⑱その他、当社の責任に帰することができない原因により生じた故障や損傷
5. 本保証の提供に伴い交換した故障品の所有権は、全て当社または当社が本保証の提供にかかる作業を委託する保守会社に帰属します。
6. 当社は、本製品の修理・交換に責任を負い、本製品の故障に起因する損害(事業利益の損失、事業の中断、事業情報の損失、またはその他の金銭的損害を含む)に関しては一切の責任を負わないものとします。
7. 本書は再発行いたしませんので、大切に保管してください。
8. 本書は日本国内においてのみ有効です。