

# 取扱・施工説明書



## 掲示板【屋内・屋外用】KS-EXA11A シリーズ

この度は「掲示板」をお買い上げ頂きありがとうございました。  
 取り付け前にこの取扱・施工説明書をよくお読み頂き、安全にご注意のうえ正しく取り付けを行ってください。  
 ご使用前には取扱説明書を必ずご覧ください。お読みになった後は大切に保管してください。  
 (取り付ける方と使用される方が違う場合は、必ず取扱・施工説明書を使用される方にお渡しください。)



### 施工上のご注意 必ずお守りください

ご利用の方や他者への危険・損害を防止するための重要な内容ですので必ずお守りください。

● **注意事項を無視した使用方法によって生じる〈危険・損害の程度〉を次の表示で区分し説明しています。**

 <b>警告</b>	この表示の欄は「死亡や重大な事故が想定される」内容です。
 <b>注意</b>	この表示の欄は「ケガや物的損害が想定される」内容です。

● **お守りいただく〈内容の種類〉を次の絵表示で説明しています。(下記は絵表示の一例です。)**

	このような絵表示は「禁止」の内容です。
	このような絵表示は必ず行う「強制」の内容です。

### 警告

- 製品に重いものを載せたり、寄りかかったり、ぶら下がらないでください。事故や故障の原因となります。
- 火災や故障の原因となりますので、火気を近づけないでください。

- 本製品は屋内・屋外用ですが、環境条件にご注意ください。
  - ・この商品は屋外向き仕様になっていますが、なるべく直射日光や雨風、劣悪な環境は避けて設置ください。気象条件(強い風雨など)によって雨水などが内部へ浸入する場合があります。屋外で使用される場合は壁面と本体の隙間をコーキングし、本体上部に屋根を取り付ける対策をお勧めします。
- 別途必要な部材をご用意下さい。
- 本製品は取り付ける壁面の材質・状態を確認し、製品や掲示物の重量に耐えられる平面な下地に取り付けてください。製品の変形や落下の原因になり、ケガをする恐れがあります。
- 取り付け完了後、製品の固定・ガタツキ・ねじの緩みがないか必ず確認してください。製品が落下し、ケガをする恐れがあります。

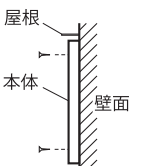

### 注意

- 事故や故障の原因になりますので、下記のことを必ずお守りください。
  - ・むやみな改造及び仕様変更はしないでください。強度低下、故障、事故の原因となります。また、本来の機能を損なう恐れがあります。
  - ・製品を破損・故障・変形したままでの使用はしないでください。
  - ・製品へ強い衝撃を与えないでください。
- 事故や故障の原因になりますので、下記のことを必ずお守りください。
  - ・窓など直射日光の当たる場所や、高温になる場所では、熱により透明板が変形することがありますので、設置しないでください。
  - ・屋内では、特に湿気の多い場所、直射日光のあたる場所、火気のある場所、冷暖房の空調設備付近へは設置しないでください。
  - ・人通りや周囲の状況に配慮し、ポスター等の入れ替え作業に支障のない安全な場所に設置してください。本体に人が当たると、ケガをしたり、衣服を損傷したりすることがあります。

### 点検について

定期的に必ず点検してください。

- 本体と裏面の金属部品(ねじ等)のゆがみ、ガタつき、サビ、腐食等の異常がないかを点検し、異常がある場合は交換してください。

### お手入れ方法

安全に長くお使い頂くために定期的なお手入れをお願いします。

※お手入れの際は、安全のため必ずゴム手袋をお使いください。  
 この製品は板金部品を使用しているため、細部までお手入れされる場合は、手を切る恐れがあります。

- 本体はほこりがたまりやすく、放置していると汚れますので定期的に清掃してください。
- 柔らかい布を水でしめらせ、よくしぼって拭いてください。金属磨き、サンドペーパー等は表面をいためます。
- 殺虫剤をかけたたり、シンナーやベンジン等揮発性のあるもので拭いたりしないでください。変色、変質の原因となります。

### 本製品の保証及び免責事項内容について

1. 保証期間  
 お買い上げ日より1年間です。  
 保証期間内(1年間)であっても次のような場合は有償修理となります。

- 1) 本来の使用目的以外の用途で使用された場合や異なる使用方法による不具合、損傷、損害。
- 2) 取扱説明書やカタログ、表示ラベル等に記載された使用方法及び注意事項内容の不励行による不具合、損傷(例:扉や本体への荷重過多による破損や変形など)。
- 3) 当社の手配によらない第三者の加工、組立、施工、管理、メンテナンスなどの不備による不具合(例:中性洗剤以外を使用したクリーニングや工事中の養生不足による変色、取り付け寸法違いなどによる性能低下、腐蝕、傷など)。
- 4) 建築躯体の変形など当該商品以外に起因する不具合、損傷。
- 5) 商品又は部品の経年変化(消耗・摩耗、ネジやボルトの緩み)や経年劣化(樹脂部品や塗装等の退色やひび割れなど)、又はこれらに伴う不具合、消耗品の損傷、故障や劣化。
- 6) 商品本来の性能を超えた環境下に設置された場合の不具合(例:耐風圧・積雪に対する強度、凍結や低温・高温環境による不具合など)。
- 7) 空気環境や雨水に含まれる成分に起因するもらい錆や腐蝕、塗料の剥離などの不具合(海岸地帯での潮風や塩分を含んだ雨水、融雪剤、温泉地帯で発生する各種ガス、自動車や給湯器、工場、ごみ焼却場などから出る煤塵、煤煙、亜硫酸ガス、鉄道、幹線道路沿いや工場周辺などの大気中に含まれる土砂、粉塵、金属粉等が附着して発生するもらい錆や腐蝕、塗料の剥離、樹脂部品等の変質やひび割れなど)。
- 8) 鼠、昆虫などの小動物の害、蔦や蔓、根などの植物の害による不具合、損傷。
- 9) 天災やその他の不可抗力(暴風、豪雨、洪水、津波、落雷、地震、地盤沈下、火災、噴火)に起因する不具合、損傷、盗難、損害。
- 10) 所有者様や第三者による不当な修理、加工、改造等に起因する不具合。
- 11) 犯罪などの不法行為に起因する不具合、損傷、盗難、損害。

## MEMO

-----





-----

-----

●掲載内容に関して予告なく変更になる場合がございます。予めご了承ください。

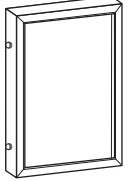
<b>Nasta</b> 株式会社ナスタ Nasta Co., Ltd.				本社 〒107-0062 東京都港区南青山5-1-3 TS AOYAMA 6F www.nasta.co.jp			
東京支店／東京ルートグループ	Tel 03-3660-1815	大阪支店	Tel 06-6858-5671	広域営業部／東京リフォームグループ	Tel 03-6842-7033	東京支店／北関東グループ	Tel 048-553-1751
東京支店／東海グループ	Tel 050-5497-3217	名古屋支店	Tel 052-854-7411	広域営業部／大阪リフォームグループ	Tel 06-7653-9905	東京支店／経井沢グループ	Tel 011-741-2250
札幌支店	Tel 011-741-2250	広島支店	Tel 082-249-4651	広域営業部／ルートグループ	Tel 03-6778-2906	仙台支店	Tel 022-207-4700
		福岡支店	Tel 092-472-1088	広域営業部／ハウスメーカーグループ(東京)	Tel 03-6778-2906		
				広域営業部／ハウスメーカーグループ(大阪)	Tel 06-7653-9905		

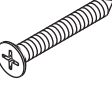
**梱包内容**  
(取り付け前に各パーツが入っていることをご確認ください。)

<p>本体 1台</p> 	<p>取扱・施工 説明書 (本書) 1枚</p> 
<p>取付ねじ 4×30 4本</p> 	<p>簡易ロック用 +ねじ 4×16 2本</p> 

**本製品について**

**各部の名称**

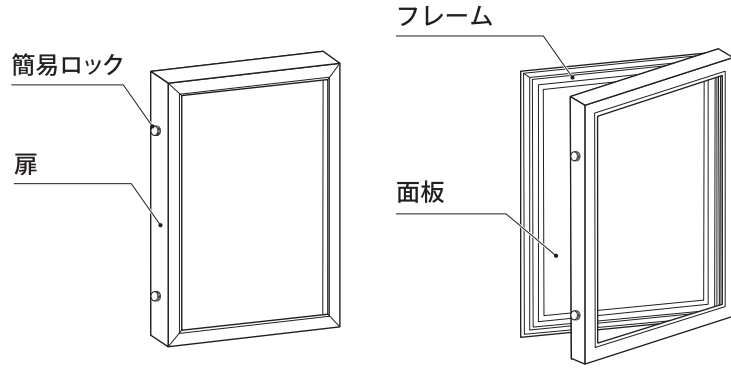

**製品サイズ**

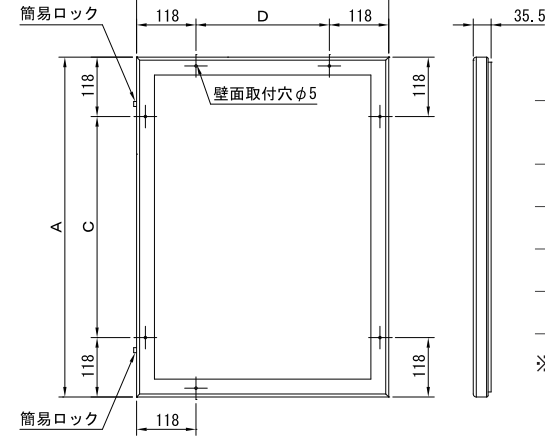

掲示可能最大 用紙寸法 (H×W)	サイズ				品番
	A	B	C	D	
A2 (594×420)	675	501	439	265	KS-EXA11A-6750
A1 (841×594)	922	675	686	439	KS-EXA11A-9267
B2 (728×515)	809	596	573	360	KS-EXA11A-8059
B1 (1030×728)	1111	809	875	573	KS-EXA11A-1180

※製品サイズはお選びいただいた品番によって異なります。

**製品取付方法**

安全に取り付けていただくために、以下の内容を必ずお守りください。

<p><b>警告</b></p>	<ul style="list-style-type: none"> <li>●壁面のみ取り付けができます。壁の建築構造や取付ねじの有効性等を理解されている方による取り付けが必要です。それ以外の方は専門の業者に取り付けを依頼してください。</li> <li>●重量物のため、2人以上で扱うなど、施工には十分ご注意ください。</li> </ul>
<p><b>注意</b></p>	<ul style="list-style-type: none"> <li>●設置は、平らな壁面でなければスペーサー等を当てるなどして真っ直ぐにお取り付けください。フレームがねじれると、開閉に支障が出る場合があります。</li> <li>●取り付け金具を正しくお選びください。壁面の材質により、付属の取付ねじが合わない場合があります。市販の取り付け金具をご使用の際は、製品や掲示物の重量に耐えられる物をお選びください。</li> <li>●ねじの締め込みはドライバーを使用し手回しで行なってください。電動ドライバーを使用される場合はねじの締め終わり手前で止め、手回しで締め具合を確かめながら絞め込んでください。電動ドライバーでねじをカラ回りさせますとねじの効き目がなくなってしまう、製品の落下など重大な事故の原因となりますので十分ご注意ください。</li> <li>●取付穴の位置は、現品をご確認ください。</li> <li>●取り付けの際は扉を開いて、指定の取付穴にねじ固定してください。固定が不十分だと振動などによりフレームがズレたり、落下する恐れがあります。</li> <li>●サイズや壁面の状態によっては、取付穴を増設し、ねじを別途ご用意いただき、追加してお取り付けください。</li> <li>●指定穴以外にねじを取り付ける時は、開き止めステーのスライド部分に干渉しないようご確認の上、お取り付けください。</li> <li>●施工終了後の製品に、傷や凹み等がないか確認してください。</li> <li>●取り付け時など扉を開けているときは、人がぶつかったり、体をはさまれたりしないようご注意ください。</li> <li>●マグネットキャッチに貼り付けの養生テープは本体を壁面に取り付け後、はがしてお使いください。</li> </ul>

**1** 上下の簡易ロックを回して外し、扉を開きます。

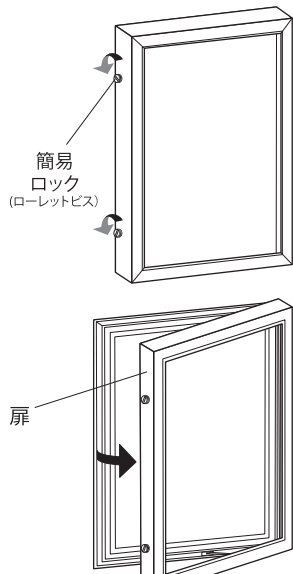

※イタズラ防止用として付属の簡易ロック用+ねじへ交換が可能です。

**2** 扉を開いて、指定の取付穴左右2ヶ所ずつに取付ねじで壁面に固定します。固定後、扉の開閉を行い動作確認を行います。

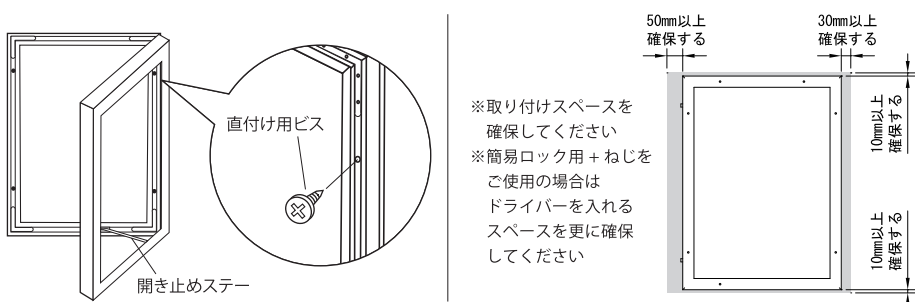

※水抜き穴を必ず下にしてください。(開き止めステーが必ず下側になります)  
※サイズや壁面の状態によっては、指定の取付穴以外にねじを別途ご用意いただき、追加してお取り付けください。

**3** 扉を閉めて、上下の簡易ロックを回し固定します。

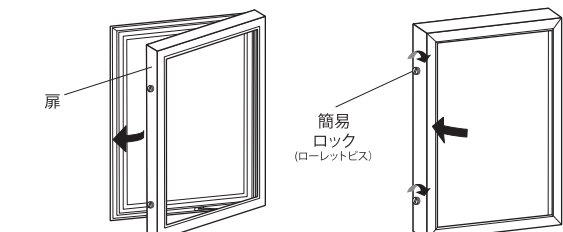

※扉は確実に閉じ、ロックされていることを確認の上で使用ください。ロックされていないと、風・衝撃等により開くことがあります。

**使用方法**

安全にご使用いただくために、以下の内容を必ずお守りください。  
※ご使用の際は、安全のため必ずゴム手袋をお使いください。

<p><b>警告</b></p>	<ul style="list-style-type: none"> <li>●本体がしっかり固定されているかご確認ください。取り付け後、開閉扉や取付ねじ等の稼働部分がしっかり固定されていることを確認してお使いください。部品等の固定が不十分だと製品が落下するおそれがあります。</li> <li>●重量のあるものは掲示しないでください。落下してケガをする恐れがあります。</li> <li>●角部、フレーム切り口、部品等は鋭利ですので、手などを傷つけないよう、取り扱いにご確認ください。</li> </ul>
<p><b>注意</b></p>	<ul style="list-style-type: none"> <li>●本体が曲がったり凹んだりしている場合は修理または交換が必要です。取り付けられた業者様にご連絡ください。</li> <li>●本体直にサインペン、ボールペン、マーカー等で文字等を書かないでください。消せなくなります。</li> <li>●掲示物を貼り付ける際、接着剤等は表面の仕上げをいためますので、絶対に使用しないでください。</li> <li>●製品の下にものを置かないでください。予期せぬ状態で製品が脱落することも予想されます。</li> <li>●定期的に点検してください。本体と裏面の金属部分(ねじ等)のゆがみ、ガタつき、さび、腐食等の異常がないかを点検し異常がある場合は交換してください。</li> <li>●雨直後の扉開閉は、内部に溜まっている水が流れてくる場合がありますのでご注意ください。 ・内部が濡れた場合は、水分をよく拭き取ってください。</li> <li>●強風・突風にご確認ください。 ・掲示物の交換時、不意に扉が閉まり、ケガをしたり破損したりする場合があります。</li> <li>●扉の開口角度は約90°です。無理な開け方をしないようご注意ください。</li> <li>●セット時など、扉を開けているときは、人がぶつかったり、体をはさまれたりしないようご注意ください。</li> <li>●扉は確実に閉じ、ロックされていることを確認の上で使用下さい。ロックされていないと、風・衝撃等により開くことがあります。</li> </ul>

**1** 上下の簡易ロックを回して外します。

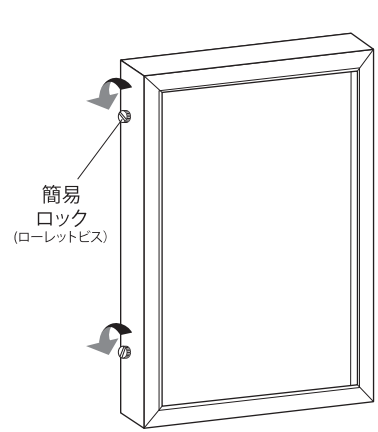

**2** 扉を開いて、掲示物を貼り付けます。

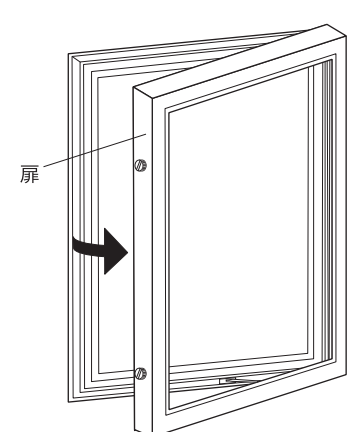

※本体へ掲示物を貼り付ける際はテープやマグネットをご使用ください。画紙やピンはご使用できません。  
※商品出荷時には扉に表面保護シートが貼られています。シートをはがしてからお使いください。

**3** 扉を閉めて、上下の簡易ロックを回して固定します。

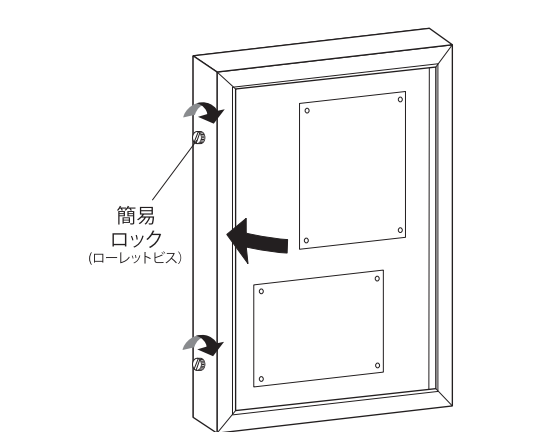

※扉は確実に閉じ、ロックされていることを確認の上で使用下さい。ロックされていないと、風・衝撃等により開くことがあります。